

EQUINOX[®]

700 | 900

Руководство по эксплуатации

POWERED BY **Multi-IQ**
Simultaneous Multi-Frequency Technology

MINELAB

Содержание

Начало работы

Быстрый старт	5
Обзор деталей	6
Нанесение защитной пленки для экрана	6

Элементы управления	7
Дисплей	8
Введение в режимы поиска	9
Выбор правильного режима поиска	9
Сброс профиля	9

Режимы поиска

Парк	11
Поле	12
Пляж	13
Золото*	14

Общие настройки

Глобальные и локальные настройки	16
Частота	17
Изменение частоты	17
Режим Multi-IQ	17
Одночастотный режим работы	17
Частоты и режимы поиска	17

Чувствительность	18
Регулировка уровня чувствительности	18

Глубиномер	19
Освещение	20
Подсветка	20
Фонарик	20

Вибрация	21
Включение/выключение основной вибрации	21

Включение/выключение вибрации тональной области	21
--	----

Профиль пользователя*	22
Сохранение профиля пользователя	22
Включение/выключение профиля пользователя	22

Меню настроек

Навигация по меню настроек	24
Навигация по меню настроек	24
Доступ к расширенным настройкам	24

Шумоподавление	25
Автоматическое шумоподавление	25
Ручное шумоподавление*	25

Баланс грунта	26
Автоматический баланс грунта	26
Ручной баланс грунта	27
Отслеживание баланса грунта	27

Регулировка громкости	28
Регулировка громкости	28

Громкость звука (расширенная настройка)	29
Регулировка громкости звука	29

Пороговый уровень	30
Регулировка порогового уровня	30
«Эталонный» пороговый звуковой сигнал	30
«Истинный» пороговый звуковой сигнал	31

Порог высоты звука* (Расширенная настройка)	32
Регулировка порога высоты звука	32

Звуковой сигнал цели	33
Выбор настройки звукового сигнала цели	33
Изменение количества звуковых сигналов цели	33

Высота звука (расширенная настройка)	34
Регулировка высоты звука — 1, 2 или 5 сигналов	34
Регулировка высоты звука — все сигналы	35

Принятие/отклонение	36
Создание шаблона распознавания	36
Принятие или отклонение цели при обнаружении	36
Все металлы	36

Прерывание звукового сигнала (расширенная настройка)	37
Регулировка прерывания звукового сигнала	37

Скорость восстановления	38
Регулировка скорости восстановления	38
Скорость качания	38

Влияние железа (расширенная настройка)	39
Как работает влияние железа	39
Выбор настройки влияния железа	39

* Только для EQUINOX 900

Содержание *(Продолжение)*

Идентификация цели, точечный поиск и восстановление

Идентификация цели	41
Идентификационный номер цели	41
Шкала распознавания	41
Точечный поиск	42
Визуализация в точечном режиме	42
Нахождение цели в режиме точечного поиска	42
Нахождение цели в ручном режиме	43

Наушники, аккумуляторы и зарядка

Беспроводные наушники	45
Беспроводные наушники ML 85	45
Подключение беспроводных наушников	45
Повторное подключение ранее сопряженных наушников	45
Индикатор беспроводного звука	45
Проводные наушники	46
Подключение проводных наушников	46
Подключение водонепроницаемых наушников	46
Погружение гнезда для наушников	46
Аккумуляторы и зарядка	47
Информация о зарядном устройстве и правила безопасности	47
Зарядка аккумулятора	47
Индикация уровня заряда аккумулятора	48
Работа с внешним аккумулятором	48
Техническое обслуживание аккумулятора	48

Ошибки и устранение неполадок

Коды ошибок	50
Ошибка отсоединения катушки	50
Системная ошибка	50
Ошибка критически низкого заряда аккумулятора	50
Общее устранение неполадок	51

Безопасность, уход и техническое обслуживание

Уход за детектором и безопасность	54
Общий уход и безопасность	54
Техническое обслуживание деталей	55

Спецификации, предустановки и соответствие требованиям

Технические характеристики	57
Настройки по умолчанию	58
Сброс к заводским настройкам	60

▲ ВНИМАНИЕ

Перед сборкой, зарядкой или первым использованием детектора ознакомьтесь с предупреждениями и информацией по технике безопасности, приведенными в следующих разделах:

▶ "Информация о зарядном устройстве и правила безопасности" (страница 47)

▶ "Общий уход и безопасность" (страница 54)

Начало работы

Быстрый старт



Перед первым использованием рекомендуется полностью зарядить аккумулятор в течение 6 часов (страница 47).

1

ВКЛЮЧЕНИЕ

Нажмите кнопку питания на боковой панели управления.

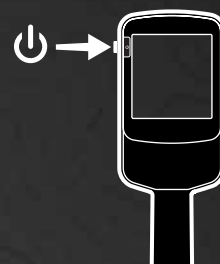

2

ВЫБОР РЕЖИМА ПОИСКА

Выберите режим поиска, соответствующий вашему местоположению и желаемому типу цели.

Дополнительную информацию о том, как выбрать наиболее подходящий режим поиска, смотрите в разделе "Введение в режимы поиска" на странице 9.



3

ШУМОПОДАВЛЕНИЕ

Выберите шумоподавление в меню настроек, затем нажмите , чтобы запустить автоматическое шумоподавление. Это займет примерно 5 секунд.



4

НАЧАЛО ПОИСКОВ

Нажмите , чтобы вернуться к экрану обнаружения, и начинайте поиск!

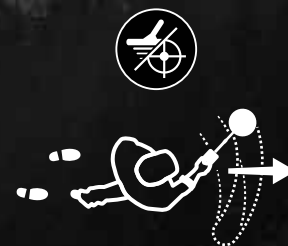

Если после выполнения шагов быстрого запуска возникает чрезмерный грунтовой шум, выполните балансировку грунта (страница 27). Если чрезмерный шум все еще ощущается, попробуйте немного снизить уровень чувствительности (страница 18).

* Только для EQUINOX 900

Обзор деталей

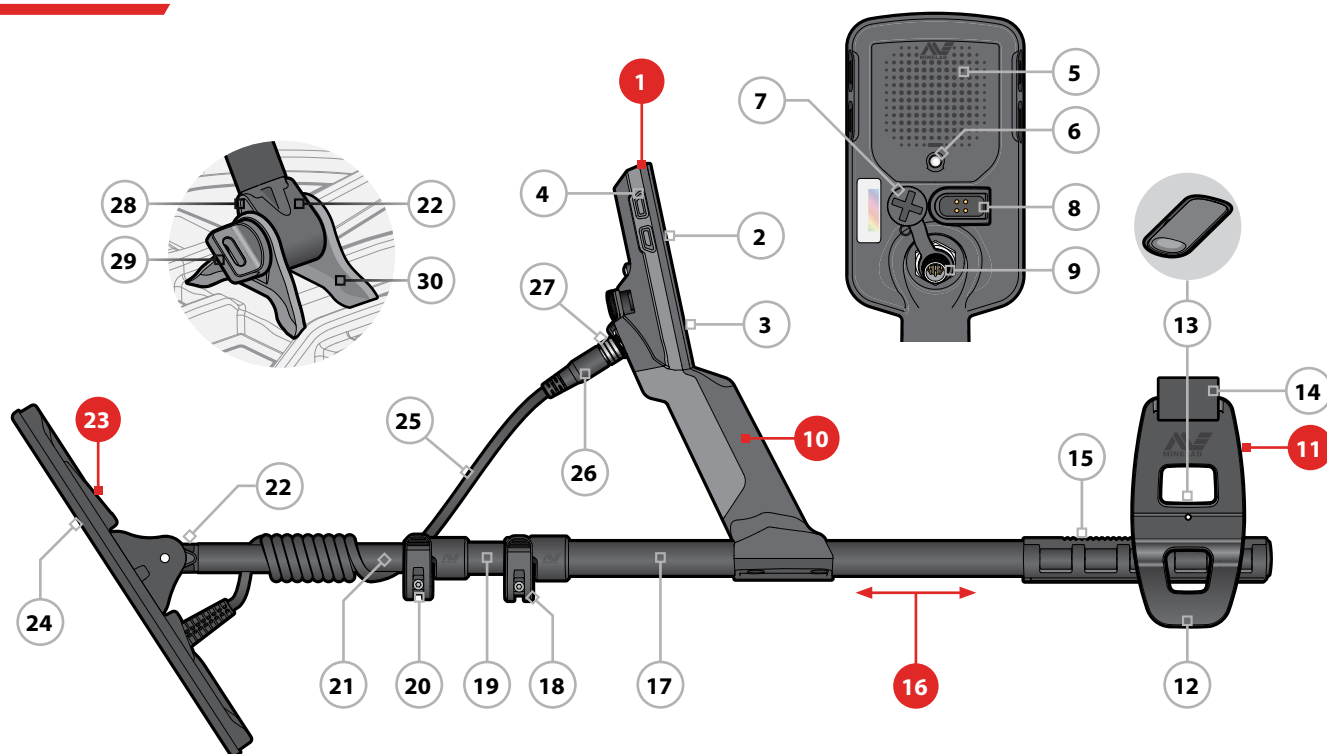

1. Блок управления

- 2. Дисплей
- 3. Клавиатура
- 4. Боковые кнопки (x3/x4*)
- 5. Динамик
- 6. Фонарик
- 7. Разъем для наушников 3,5 мм 1/8" (с водонепроницаемым пылезащитным колпачком)
- 8. Разъем для зарядки
- 9. Интерфейс разъема катушки

10. Рукоятка

с вибрацией и встроенным литий-ионным аккумулятором

11. Подлокотник

- 12. Штанга
- 13. Замок подлокотника
- 14. Наручный ремень
- 15. Поручень подлокотника

16. Штанги

- 17. Верхняя штанга
- 18. Верхний кулачковый замок
- 19. Средняя штанга
- 20. Нижний кулачковый замок
- 21. Нижняя штанга
- 22. Вилка штанги

23. Катушка (с кабелем)

- 24. Направляющая пластина
- 25. Кабель катушки
- 26. Соединитель катушки
- 27. Стопорное кольцо
- 28. Каплевидные шайбы (x2)
- 29. Болт катушки
- 30. Кронштейн вилки

* Только для EQUINOX 900

НАНЕСЕНИЕ ЗАЩИТНОЙ ПЛЕНКИ ДЛЯ ЭКРАНА

Нанесение защитной пленки защитит ваш экран от потертостей и царапин при обычном использовании.

! **ПРИМЕЧАНИЕ:** Никогда не чистите объектив дисплея с помощью растворителей или чистящих средств на спиртовой основе. Чтобы очистить объектив дисплея, используйте слегка влажную ткань с мягким моющим средством и мылом.

1. Снимите тонкую пластиковую пленку с экрана детектора. Убедитесь, что на экране нет пыли и отпечатков пальцев.
2. Отсоедините защитную пленку, стараясь не прикасаться к клейкой стороне.
3. Возьмитесь за края защитной пленки, выровняйте ее по экрану и аккуратно нанесите.
4. Протрите все пузырьки по краям мягкой чистой тканью.
5. Снимите верхний слой.

Элементы управления

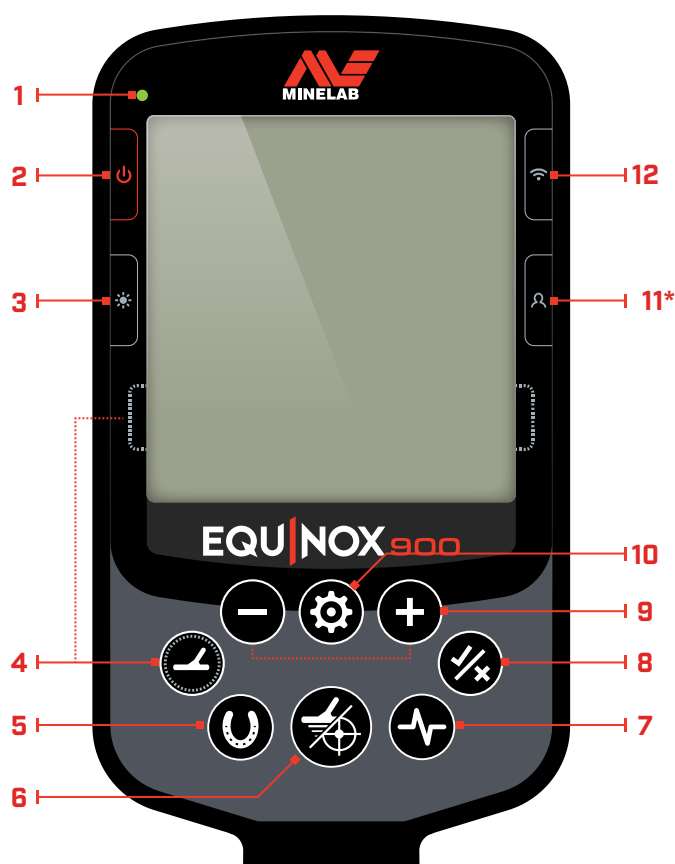

1. Индикатор состояния заряда

Показывает состояние заряда аккумулятора детектора (страница 47).

2. Кнопка включения

Включает/выключает детектор.

Длительное нажатие (7 секунд) в выключенном состоянии восстанавливает заводские настройки (страница 60).

3. Подсветка

Используется для выбора яркости подсветки (страница 20).

Длительным нажатием (2 секунды) включается/ выключается фонарик (страница 20).

4. Режим поиска

Используется для выбора следующего доступного режима поиска (страница 9).

Длительное нажатие (5 секунд) сбрасывает текущие локальные настройки профиля режима поиска к заводским настройкам (страница 9).

5. Все металлы

Переключение между текущим шаблоном распознавания и распознаванием всех металлов для приема всех целей (страница 36).

6. Точечный поиск/обнаружение

Нажмите в меню настроек, чтобы вернуться к экрану обнаружения.

Нажмите на экране обнаружения, чтобы активировать точечный поиск (страница 42). Нажмите еще раз, чтобы отключить точечный поиск.

7. Частота

Используется для прокрутки доступных частот (кГц): 4, 5, 10, 15, 20*, 40* и мульти-частот (страница 17).

8. Принятие/отклонение

Принимает или отклоняет цели путем включения/ выключения отдельных сегментов распознавания (страница 36).

Используется для создания шаблонов распознавания (страница 36) и настройки областей звука* через меню настроек.

9. Минус/Плюс

Нажмите при включенном экране обнаружения, чтобы настроить уровень чувствительности (страница 18).

Нажмите при включенном меню настроек, чтобы изменить значение выбранной настройки.

10. Настройки

Нажмите, чтобы открыть и пролистывать меню настроек.

Длительное нажатие (2 секунды) в меню настроек позволяет получить доступ к расширенным настройкам, если таковые имеются.

11. Профиль пользователя*

Нажмите, чтобы включить/выключить сохраненный профиль пользователя (страница 22).

Длительное нажатие (2 секунды) сохранит текущие настройки режима поиска в настраиваемом режиме поиска (страница 22).

12. Беспроводное аудио

Включает/выключает беспроводное аудио (страница 45).

Длительное нажатие (2 секунды) запускает режим беспроводного сопряжения для подключения новых наушников (страница 45).

* Только для EQUINOX 900

Дисплей

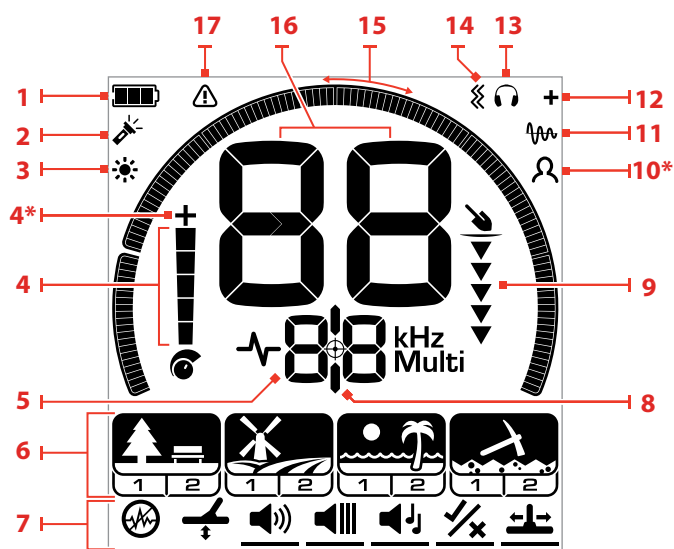

1. Уровень заряда аккумулятора/зарядка

Показывает текущий уровень заряда аккумулятора (страница 47).

2. Индикатор фонарика

Указывает на то, что фонарик включен (страница 20).

3. Индикатор подсветки

Указывает на то, что подсветка включена (страница 20).

4. Уровень чувствительности

Отображает уровень чувствительности (страница 18).

5. Отображение частоты

Показывает текущую рабочую частоту (страница 17).

Также отображаются коды ошибок (страница 50), и указывается текущая активная расширенная настройка.

6. Режимы поиска

Отображает режим поиска: Парк, Поле, Пляж и Золото*.

Каждый режим поиска имеет 2 настраиваемых профиля (страница 9).



7. Меню настроек

Меню всех настроек и расширенных настроек (страница 23).

8. Точечный индикатор

Указывает на то, что точечный поиск включен (страница 42).

9. Глубиномер

Показывает приблизительную глубину обнаруженной цели (страница 19).

10. Профиль пользователя*

Указывает, что сохраненный профиль пользователя активен (страница 22).

11. Отслеживающий индикатор баланса грунта

Указывает, что отслеживание баланса грунта включено (страница 27).

12. Индикатор беспроводного аудио

Указывает на то, что беспроводное аудио включено (страница 45).

13. Индикатор наушников

Указывает, что к детектору подключены наушники (беспроводные или проводные) (страница 46).

14. Индикатор вибрации

Указывает на то, что включена вибрация рукоятки (страница 21).

15. Шкала распознавания

Представляет каждый идентификационный номер цели в виде сегмента на шкале. Сегменты можно включать/выключать для создания шаблона распознавания (страница 36 и страница 17).

Шкала распознавания с высоким разрешением 119 сегментов (от -19 до 99) для точной и стабильной идентификации цели (страница 57).

Показывает визуализацию уровня сигнала цели в режиме точечного поиска (страница 42).

Также используется при настройке тональных областей для расширенных настроек звука.

16. Отображение идентификации цели

Каждой обнаруженной цели присваивается числовое значение (от -19 до 99) в зависимости от ее проводящих свойств или свойств железа. Это позволяет идентифицировать цели перед копанием. Например, американская монета в четверть доллара (четвертак), как правило, будет иметь идентификационный номер цели 89 (страница 41).

Отрицательные числа относятся к черным металлам, положительные числа – к цветным металлам от мелкого золота (с низким идентификатором) до крупного серебра (с высоким идентификатором).

17. Индикатор перегрузки пляжа

Указывает на автоматически сниженный уровень передаваемого сигнала при работе в пляжном режиме. Это предотвращает перегрузку из-за экстремальных условий.

* Только для EQUINOX 900

Введение в режимы поиска

ВЫБОР ПРАВИЛЬНОГО РЕЖИМА ПОИСКА

Модели EQUINOX 700 и 900 имеют предустановленные режимы поиска, которые обладают уникальными возможностями разделения целей и определения глубины. Правильный выбор режима поиска важен для достижения наилучшей эффективности в среде ваших поисков.

Каждый режим представляет собой обычный вид использования при поисках: парк, поле, пляж и золото*. Каждый режим поиска имеет два профиля, уникально предварительно настроенных для оптимизации детектора для достижения наилучшей эффективности в условиях, типичных для данного местоположения. Каждый из профилей может быть изменен и сохранен.

Выберите режим поиска и профиль



Нажмите кнопку Режим поиска, чтобы выбрать следующий режим поиска.

Выберите режим поиска, который наилучшим образом соответствует вашему местоположению — парк, поле, пляж или золото*.

Чтобы дополнительно оптимизировать предустановленные настройки детектора, выберите наилучший профиль поиска для ваших условий поиска:

- **Профиль поиска 1** подходит для общих условий.
- **Профиль поиска 2** оптимизирован для более сложных условий. Повышается чувствительность цели, но также может возникнуть дополнительный шум.

Парк

Отлично подходит для зон отдыха с высоким содержанием мусора, включая большинство мест общего пользования.

Подробности см.
страница 11.



Профиль 1

Стандартные
предметы и монеты

Профиль 2

Изысканные
ювелирные изделия

Поле

Идеально подходит для поисков в исторических полях для самого широкого диапазона размеров целей.

Подробности см.
страница 12.



Профиль 1

Монеты и артефакты

Профиль 2

Редкие монеты и
артефакты

Пляж

Для любых соленых условий: сухой песок, мокрый песок, прибой и под водой.

Подробности см.
страница 13.



Профиль 1

Сухой и влажный
песок

Профиль 2

Подводные
поиски и серфинг

Золото*

Для поиска золотых самородков на минерализованных месторождениях золота.

Подробности см.
страница 14.



Профиль 1

Нормальная почва

Профиль 2

Трудная почва

* Только для EQUINOX 900

СБРОС ПРОФИЛЯ

Индивидуальные профили поиска можно легко вернуть к их заводским настройкам:

- будут сброшены только локальные настройки
- все глобальные настройки останутся в состоянии, в котором они использовались в последний раз

1. Нажмите кнопку режима поиска, чтобы перейти к профилю, который вы хотите сбросить.
2. Нажмите и удерживайте кнопку режима поиска до тех пор, пока на дисплее идентификатора цели не появится «SP»

«SP» появится на дисплее идентификатора цели при сбросе профиля режима поиска.

Режимы поиска

Парк



Отлично подходит для зон отдыха с высоким содержанием мусора, включая большинство мест общего пользования.

Парковый режим предназначен для поиска в городских парках или других недавно заселенных местах, где могут быть монеты и ювелирные изделия. Часто также встречается много металлического мусора, включая алюминиевую фольгу, язычки и крышки от бутылок.

Парковый режим является хорошей отправной точкой для других общих целей, таких как обнаружение пресной воды.

Настройки паркового режима по умолчанию обеспечивают большую глубину, точную идентификацию цели и хорошую различимость в зонах, заполненных мусором, типичных для парков отдыха. При частоте, установленной на Multi, парковый режим будет наиболее чувствительным из всех режимов к широкому спектру целей, отклоняя при этом большую часть мусора. Если вы сомневаетесь в новом районе или проводите поиски первый раз, сначала попробуйте парковый режим.

Профиль парка 1: Обычные предметы и монеты

Режим Park 1 (Парк 1) оптимизирован для современных монет и крупных ювелирных изделий с шаблоном распознавания по умолчанию, установленным для отклонения многих распространенных объектов, похожих на алюминиевую фольгу. Таким образом, это идеальный профиль для начала изучения EQUINOX, прежде чем экспериментировать с другими режимами и более специализированными настройками.

Режим Park 1 Multi-IQ обрабатывает низкочастотный взвешенный многочастотный сигнал, а также использует алгоритмы, которые максимизируют балансировку грунта для достижения наилучшего отношения сигнал/шум. Следовательно, режим Парк 1 больше всего подходит для общего обнаружения и поиска монет.

Профиль парка 2: Изысканные ювелирные изделия

Режим Park 2 (Парк 2) идеально подходит для небольших целей в местах, загрязненных мусором (в том числе железистым). Он будет обнаруживать более широкий диапазон целей, включая цели с низкой проводимостью (или более высокой частотой), например, изысканные ювелирные изделия. По умолчанию принимаются все цели из цветных металлов. Скорость восстановления увеличена, чтобы четко идентифицировать хорошие цели, замаскированные железным мусором.

Звуковой сигнал цели установлен на все сигналы (At) (страница 33), чтобы предоставить как можно больше информации о цели с помощью аудио. Режим Park 2 Multi-IQ обрабатывает высокочастотный взвешенный многочастотный сигнал при балансировке грунта.

Обнаружение горячих точек в парковом режиме

Поиски в местах скопления людей, например, возле скамеек в парке, под деревьями и в других тенистых местах, где сидели люди, или на площадках отдыха возле клубных залов или зрительских трибун.

После фестивалей или мероприятий можно найти множество предметов, особенно монет, но вы можете соревноваться с другими поисковиками.

Всегда следите за тем, чтобы у вас было разрешение проводить поиски в общественных парках, зонах отдыха и на частной территории.

Труднодоступные парковые зоны — алюминиевая фольга

В современных парках обычно много алюминиевых частей от выброшенного мусора (например, банок из-под напитков, откидных крышек, колец и т.д.). Поскольку алюминий является цветным металлом с очень низкой электропроводностью, его идентификатор цели относится к тому же диапазону, что и изысканные ювелирные изделия.

Чтобы не тратить время на откапывание алюминиевой фольги, но при этом находить изысканные украшения, используйте режим Park 1 (Парк 1), который отклоняет идентификаторы цели 1 и 2. Отклоните соседние идентификаторы с более высоким значением, если алюминиевым мусор больше по размеру.

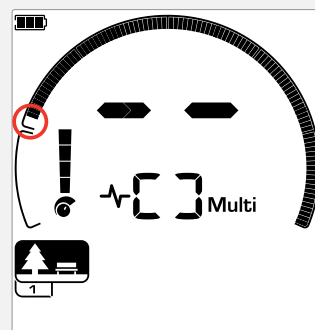

Отклоните идентификаторы цели 1 и 2 в шаблоне распознавания для профилей поиска в парковом режиме.

Поле



Идеально подходит для поисков в исторических полях для самого широкого диапазона размеров целей.

Полевой режим предназначен для поиска на открытых пастбищах, возделанных или вспаханных полях и исторически заселенных участках. Эти среды обычно содержат железный мусор и кокс, оставшиеся от предыдущей деятельности человека. На сильно загрязненных участках полевой режим хорошо подходит для отбраковки кокса и обнаружения чеканных монет и древних артефактов среди железного мусора.

При установке частоты на Multi полевой режим будет наиболее чувствительным к самому широкому диапазону целей и более точно идентифицирует объекты на пределе глубины обнаружения по сравнению со всеми одночастотными вариантами.

Полевой профиль 1: Монеты и артефакты

Режим Field 1 (Поле 1) предназначен для общей охоты с высокой отбраковкой мусора. Он помогает легче находить желаемые цели. Шаблон распознавания по умолчанию установлен на отклонение идентификаторов целей от 1 до 4 (большинство сигналов кокса).

Первый звуковой сигнал прерывается таким образом, чтобы идентификаторы целей от 1 до 4 воспроизводили тот же низкий звуковой сигнал, что и цели из железа. Режим Field 1 Multi-IQ обрабатывает низкочастотный взвешенный многочастотный сигнал, а также использует алгоритмы, которые максимизируют балансировку грунта для достижения наилучшего отношения сигнал/шум. Следовательно, он наиболее подходит для общего обнаружения и поиска монет.

Полевой профиль 2: Редкие монеты и артефакты

Режим Field 2 (Поле 2) подходит для мест с высокой плотностью объектов и мусора, включая железистый мусор. Он позволит лучше обнаруживать мелкие чеканные монеты по их краю или на большей глубине. Шаблон распознавания по умолчанию установлен на отклонение идентификаторов целей от 1 до 4 (большинство сигналов кокса).

Сигнал цели устанавливается на все сигналы (At), чтобы улучшить идентификацию звука и ускорить восстановление. Первый звуковой сигнал прерывается таким образом, чтобы идентификаторы целей от 1 до 4 воспроизводили тот же низкий звуковой сигнал, что и цели из черных металлов. Режим Field 2 Multi-IQ обрабатывает высокочастотный взвешенный многочастотный сигнал при балансировке грунта.

Обнаружение горячих точек в полевом режиме

Когда дело доходит до поиска исторических предметов, вам захочется найти старые населенные пункты, которые, возможно, давно исчезли из поля зрения.

Исследование по старым текстам, картам и статьям – это отличный способ выяснить, где могли существовать населенные пункты. Этот метод выбора места может окупиться и дать замечательные результаты. Свежевспаханные поля также являются очень хорошими местами поиска, поскольку цели, которые находились глубоко, могли подняться на поверхность во время вспашки.

Труднодоступные полевые участки — кокс

Кокс – это древесный уголь и углеродный побочный продукт сжигания угля, который распространен в исторически населенных районах.

Как правило, коксу присваивается идентификатор цели 1 или 2, хотя он может достигать 4. По этой причине он по умолчанию отклоняется в полевом режиме. Обратите внимание, что в результате вы можете пропустить некоторые мелкие цели из цветных металлов.

В режиме Field 1 Multi-IQ, даже с идентификаторами цели от 1 до 4, будет отклонено больше кокса, чем в режиме Field 2, с использованием Multi-IQ.

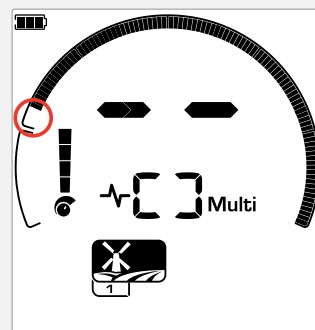

Отклоненные идентификаторы цели от 1 до 4 в шаблоне распознавания для профилей поиска в полевом режиме.

Пляж



Оптимизирован для любых соленых условий – сухого песка, мокрого песка, прибой, поиска под водой.

Пляжный режим предназначен для пляжей с соленой водой, включая сухой песок, мокрый песок, прибой и подводные условия. Соль, которая обычно присутствует, делает песок и воду очень проводящими, что приводит к обнаружению соляного шума. Режим Multi-IQ способен уменьшить этот шум лучше, чем любой одночастотный режим. Поэтому Multi – это единственный частотный вариант.

Пляжный режим специально определяет любую реакцию на остаточную соль и назначает идентификатор цели 0 (ноль), указывающий на то, что это нежелательная цель, поэтому желаемые цели с низкой проводимостью, такие как золотые цепочки, будет легче обнаружить с минимальными помехами от соленой воды. Скорость восстановления относительно высока для дальнейшего уменьшения нежелательных сигналов соленой воды без значительного ущерба для глубины поисков.

Профиль пляжа 1 — влажный и сухой песок

Режим Beach 1 (Пляж 1) наиболее полезен для поисков во влажном и сухом пляжном песке, а также на мелководье, где преобладают проводящие сигналы соли. Он обладает хорошей чувствительностью к монетам и мелким/крупным ювелирным изделиям. Пляж 1 уменьшает сигнал соли, сохраняя при этом высокую мощность передачи и по-прежнему оставаясь чувствительным к желаемым целям. Режим Beach 1 Multi-IQ обрабатывает низкочастотный взвешенный многочастотный сигнал и использует специальные алгоритмы для максимальной балансировки грунта по содержанию соли.



Чтобы добиться максимальной эффективности на мокром песке, выполните балансировку грунта (страница 26) после внесения любых изменений в канал шумоподавления, скорость восстановления или влияние железа.

Профиль пляжа 2 — подводные поиски и серфинг

Режим Beach 2 (Пляж 2) дает наилучшие результаты при погружении вброд или на мелководье, когда катушка и/или детектор полностью погружены. В этих случаях присутствует очень сильный сигнал соли, поэтому режим Пляж 2 имеет меньшую мощность передачи, что приводит к гораздо меньшему уровню шума.

Этот профиль также может быть полезен в сухих условиях с чрезвычайно высоким уровнем шума от земли. Режим Beach 2 Multi-IQ обрабатывает многочастотную комбинацию с очень низким взвешиванием, используя те же алгоритмы, что и Пляж 1, чтобы максимально сбалансировать содержание соли в грунте.

Обнаружение горячих точек на пляже

Ищите монеты и драгоценности под причалами и дощатыми настилами, рядом со ступеньками и путями входа на пляж и с него.

Найдите места, где люди плавают чаще всего, и проводите поиск в глубокой воде. Погружение в воду может дать вам преимущество перед другими поисковиками, которые остаются на песке. Исследуйте места кораблекрушений, если вас интересуют исторические находки.

Иногда штормовые погодные условия смывают верхние слои песка, обнажая некоторые более глубокие слои, которые часто содержат хорошие цели.

Труднодоступные пляжные зоны — черный песок

Некоторые пляжи содержат черный песок, который имеет высокое естественное содержание железа и часто является магнитным. Это приводит к непрерывному ложному обнаружению железа, что делает невозможным обычные поиски на пляже.

Пляжный режим автоматически распознает черный песок и уменьшает мощность передачи, чтобы гарантировать обнаружение целей без перегрузки. При обнаружении черного песка на ЖК-дисплее появится индикатор перегрузки пляжа. Когда этот значок исчезнет, автоматически возобновится полная мощность передачи.

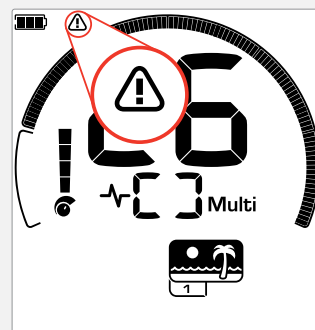

Индикатор перегрузки пляжа появляется, когда уровень передаваемого сигнала автоматически снижается.

Золото*



Лучше всего подходит для поиска золотых самородков на минерализованных месторождениях золота.

Режим Золото* (Gold*) предназначен для поиска золотых самородков. Как правило, золотые самородки находят на отдаленных золотых приисках с большим расстоянием между целями.

Режим Gold* не имеет тех же параметров звукового сигнала цели, что и другие режимы поиска. Вместо этого у него есть свой собственный уникальный поисковый звук. Этот звук имеет «истинный» пороговый тон (страница 31), который обеспечивает более тонкое изменение звука. При обнаружении цели громкость и высота звука сигнала изменяются пропорционально силе сигнала цели.

Режим Золото* подходит для поиска мелких поверхностных золотых самородков (и некоторых более крупных, более глубоких) в минерализованном грунте.

Профиль Золото 1* — нормальная почва

Режим Gold 1 (Золото 1) подходит для поиска мелких золотых самородков в «мягком» грунте. Большинство месторождений золота имеют переменный уровень минерализации железа, что потребует постоянной корректировки баланса грунта, поэтому настройка на отслеживание баланса грунта установлена умолчанию. Пороговый уровень звука и порог высоты звука оптимизированы для охоты за золотыми самородками.

Режим Gold 1 Multi-IQ обрабатывает высокочастотный взвешенный многочастотный сигнал, одновременно балансируя грунт для минерализованной почвы.

Профиль Золото 2* — трудная почва

Режим Золото 2 (Gold 2) лучше всего подходит для поиска более глубоких золотых самородков в «сложных» грунтовых условиях. Режим Золото 2 имеет более низкую скорость восстановления, что увеличит глубину обнаружения. Однако это может привести к увеличению грунтового шума в сильно минерализованных грунтах. Настройка на отслеживание баланса грунта установлена умолчанию. Пороговый уровень звука и порог высоты звука оптимизированы для охоты за золотыми самородками.

Режим Gold 2 Multi-IQ обрабатывает высокочастотный взвешенный многочастотный сигнал, одновременно балансируя грунт для минерализованной почвы.

* Только для EQUINOX 900

Горячие точки обнаружения золота

Лучшие места для поиска золотых самородков – это те, где золото уже находили ранее. Окружающие районы с очень похожей геологией также стоит исследовать. Многие государственные горнодобывающие агентства публикуют карты расположения золотых приисков и предлагают консультации по получению соответствующих лицензий на добычу ископаемых или поисковые поиски.

Отправляйтесь на поиски в выходные жилы золотых приисков, старые выработки 1800-х годов, ручьи и их окрестности, где ведется добыча золота, в засушливые места с сухой продувкой, а также на старые отвалы рифовых шахт и склоны.

Труднодоступные участки добычи золота — горячие породы

«Горячие» породы обычно встречаются в местах поиска золота. Это породы, минерализация которых отличается от минерализации окружающей почвы. Высокоминерализованная порода, погребенная в слабоминерализованном грунте, будет считаться горячей породой.

Горячую породу легко можно принять за золотые самородки. Здесь вам поможет идентификатор цели, поскольку горячие породы обычно имеют отрицательный номер идентификатора цели, а золото имеет положительный идентификатор в диапазоне очень низкой электропроводности.

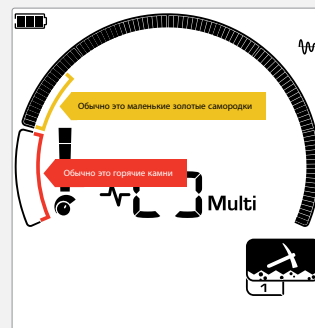

Идентификаторы цели 1 и 2 часто указывают на мелкие золотые самородки с низкой проводимостью. Горячие породы обычно встречаются в железистом диапазоне.

Общие настройки

Глобальные и локальные настройки

Глобальные настройки

Изменения в настройках влияют на все профили режима поиска — отображаются все режимы поиска и значки профиля поиска.



Локальные настройки

Изменения в настройках влияют только на профиль поиска в активном режиме поиска — отображаются только затронутые режим поиска и профиль.



Применимость глобальных и локальных настроек

Общие настройки

	Чувствительность	Глобальная
	Подсветка	Глобальная
	Фонарик	Глобальная
	Частота	Локальная

Меню настроек

Когда вы настраиваете пункты в меню настроек (Настройки и Расширенные настройки), на ЖК-дисплее появятся значки соответствующих режимов поиска.

	Шумоподавление	Локальная
	Баланс грунта	Локальная
	Регулировка громкости	Глобальная
	Основная вибрация вкл. вибрацию области звукового сигнала	Глобальная
	Громкость звука	Локальная
	Вибрация области звукового сигнала Недоступна, если основная вибрация выключена	Локальная
	Порог высоты звука*	Глобальная
	Звуковой сигнал цели	Локальная
	Высота звука	Локальная
	Принятие/отклонение	Локальная
	Прерывание звукового сигнала	Локальная
	Скорость восстановления	Локальная
	Влияние железа	Локальная

* Только для EQUINOX 900

Частота

Детекторы серии EQUINOX обладают одновременной многочастотной возможностью благодаря технологии Multi-IQ, а также возможностью выбора отдельных частот.

Настройка частоты является локальной; изменения этого параметра влияют только на текущий профиль режима поиска.

Для всех режимов поиска рекомендуемая настройка частоты – Multi.

Выполняйте шумоподавление при (страница 25) каждом изменении частоты.

ИЗМЕНЕНИЕ ЧАСТОТЫ

1. Нажмите кнопку частоты, чтобы просмотреть доступные частоты.



Частота отображается на дисплее частоты.



При работе в режиме Multi-IQ (одновременная многочастотность) отображается прямоугольник.



Отображается текущая выбранная одиночная частота в кГц: 4, 5, 10, 15, 20*, или 40*.

2. Выполните шумоподавление (страница 25).

РАБОТА В РЕЖИМЕ MULTI-IQ

Режим Multi-IQ работает одновременно на всем спектре частот, что позволяет ему охватывать гораздо более широкий диапазон целей, чем любая отдельная частота.

Мы рекомендуем использовать режим Multi-IQ при поисках везде, где это возможно, поскольку это даст вам наилучшие шансы обнаружить широкий спектр целей, а также даст более стабильный и точный идентификатор цели, чем на отдельных частотах. См. "Точность идентификатора цели" на странице 41 для получения дополнительной информации.

РАБОТА НА ОДНОЙ ЧАСТОТЕ

В определенных ситуациях поиска использование одной частоты может иметь небольшое преимущество перед многочастотным режимом.

Например, если вы искали только более крупные цели с высокой проводимостью, расположенные на большой глубине, использование частот 4 или 5 кГц может дать преимущество. Аналогичным образом, если вы искали только очень изысканные золотые украшения на небольшой глубине, то частоты 20 кГц * или 40 кГц * (только в режимах Парк, Поле или Золото*) могут дать лучшие результаты в некоторых условиях поисков, например, на пляже на сухом песке.

В некоторых шумных средах (например, при сильных электромагнитных помехах с низкой эффективностью шумоподавления) на одной частоте может улавливаться меньше шума, чем на нескольких, однако максимальная чувствительность цели в широком диапазоне целей будет снижена.

ЧАСТОТЫ И РЕЖИМЫ ПОИСКА

Не все частоты доступны в каждом режиме поиска. Каждый режим поиска ограничен частотами, которые обеспечивают наилучшую эффективность для этого режима. Например, парковый и полевой режимы могут работать при любой доступной настройке частоты, поскольку вы сможете получить хорошие результаты на любой частоте.

Однако пляжный режим может успешно работать только в стандартных пляжных условиях в мультичастотном режиме, поэтому отдельные частоты будут недоступны.

Аналогичным образом, режим Золото* оптимизирован для обнаружения золотых самородков с низкой электропроводностью, которые легче обнаружить на более высоких частотах. Поэтому более низкие одиночные частоты (4, 5, 10 и 15 кГц) недоступны.

EQUINOX 700

	Мультичастота	Частота (кГц)			
		4	5	10	15
Парк	✓	✓	✓	✓	✓
Поле	✓	✓	✓	✓	✓
Пляж	✓	✗	✗	✗	✗

EQUINOX 900

	Мультичастота	Частота (кГц)					
		4	5	10	15	20	40
Парк	✓	✓	✓	✓	✓	✓	✓
Поле	✓	✓	✓	✓	✓	✓	✓
Пляж	✓	✗	✗	✗	✗	✗	✗
Золото*	✓	✗	✗	✗	✗	✓	✓

* Только для EQUINOX 900

Чувствительность



Детекторы серии EQUINOX обладают высокой и регулируемой чувствительностью.. Установка правильного уровня чувствительности для индивидуальных условий поисков позволит максимально увеличить глубину обнаружения.

Всегда выбирайте самую высокую стабильную настройку чувствительности, чтобы достичь максимальной эффективности вашего детектора.

Индикатор чувствительности на ЖК-дисплее показывает приблизительный уровень чувствительности с шагом 5.

Диапазон чувствительности – от 1 до 25 для EQUINOX 700 и от 1 до 28 для EQUINOX 900.



РЕГУЛИРОВКА УРОВНЯ ЧУВСТВИТЕЛЬНОСТИ



Прежде чем снижать чувствительность, всегда старайтесь устранить шум, сначала выполнив:

- Шумоподавление ([страница 25](#)), а затем
- Баланс грунта ([страница 26](#))

Уровень чувствительности отображается на дисплее идентификатора цели во время настройки и исчезнет через 3 секунды бездействия.

1. Удерживая катушку неподвижной, кнопкой «Плюс» увеличивайте уровень чувствительности до тех пор, пока не начнут появляться ложные сигналы.



Кнопка «Плюс»

2. Уменьшите уровень чувствительности кнопкой «Минус» ровно настолько, чтобы ложные сигналы исчезли.



Кнопка «Минус»

3. Проведите катушкой по чистому участку земли и еще больше уменьшите уровень чувствительности, если все еще присутствует некоторый грунтовой шум.

* Только для EQUINOX 900

Глубиномер



Глубиномер показывает приблизительную глубину обнаруженной цели.

Глубиномер является только направляющим инструментом. Меньшее количество стрелок указывает на более поверхностную цель, а большее количество стрелок указывает на более глубокую цель. Точность может варьироваться в зависимости от типа цели и условий грунта.

После обнаружения цели индикатор глубины будет оставаться на жидкокристаллическом дисплее в течение 5 секунд или до тех пор, пока не будет обнаружена следующая цель.

Когда обнаружение отсутствует, значок глубиномера и стрелки выключены.

Вот пример показаний глубиномера и приблизительная глубина цели для американского четвертака.

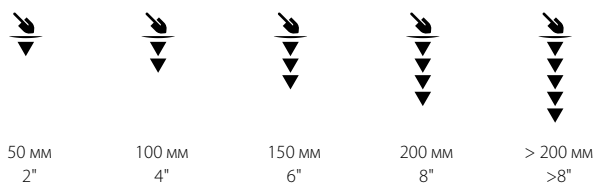

Точность глубиномера снижается в высокоминерализованном грунте.

* Только для EQUINOX 900

Освещение

ПОДСВЕТКА

ЖК-дисплей EQUINOX 700 и 900 и клавиатура имеют подсветку для поисков в условиях низкой освещенности.

Подсветка будет выключаться по умолчанию при каждом включении детектора.

- EQUINOX 700 имеет 3 настройки уровня подсветки: выкл., сильная и слабая.
- EQUINOX 900 имеет 4 настройки уровня подсветки: выкл., сильная, средняя и слабая.

i Постоянное использование подсветки, особенно при полной яркости, приведет к сокращению времени автономной работы.

Регулировка подсветки

Нажмите кнопку подсветки, чтобы переключать настройки подсветки (от самой высокой к самой низкой). Индикатор подсветки появляется на ЖК-дисплее, когда подсветка включена.



Кнопка подсветки



Индикатор подсветки

ФОНАРИК

EQUINOX 700 и 900 оснащены фонариком для поисков в условиях низкой освещенности.

Фонарик будет выключаться по умолчанию при каждом включении детектора.

i Постоянное использование фонарика приведет к сокращению времени автономной работы.

Включение/выключение фонарика

Длительное нажатие (2 секунды) кнопки подсветки.

Индикатор фонарика появляется на ЖК-дисплее, когда фонарик включен.



Кнопка подсветки



Индикатор фонарика

Вибрация

EQUINOX 700 и 900 имеют функцию вибрации, которая обеспечивает тактильную обратную связь через ручку детектора.

Интенсивность вибрации изменяется пропорционально уровню сигнала цели (как при обычном, так и точечном поиске).

Вибрация назначается отдельным тональным областям с помощью настройки громкости звука, что позволяет вам решать, какие типы целей должны вызывать вибрационный отклик.

- Для EQUINOX 700 вибрацию можно включить/выключить только для тональной области черных металлов (t1).
- В EQUINOX 900 вибрацию можно включать/выключать для каждой тональной области.

По умолчанию основная вибрация выключена.

Настройка вибрации сохранится после выключения детектора. Если вибрация включена, при запуске раздастся короткий вибрационный импульс, и на ЖК-дисплее отобразится значок вибрации.

i Пользователям EQUINOX 900 рекомендуется включать вибрацию только для тональной области 1 (t1) и установить громкость t1 на 0 (выкл.). Это позволит вам «чувствовать» обнаружение черных металлов вместо того, чтобы слышать частые/повторяющиеся сигналы при обнаружении в местах с высоким содержанием мусора.

ВКЛЮЧЕНИЕ/ВЫКЛЮЧЕНИЕ ОСНОВНОЙ ВИБРАЦИИ

1. Перейдите к настройке регулировки громкости.



2. Нажмите кнопку частоты, чтобы включить/выключить основную вибрацию.



ВКЛЮЧЕНИЕ/ВЫКЛЮЧЕНИЕ ВИБРАЦИИ ТОНАЛЬНОЙ ОБЛАСТИ

Вибрация тональной области становится доступной для настройки при включенной основной вибрации.

При первом включении основной вибрации вибрация тональной области отключена для t1 и включена для всех других тональных областей по умолчанию.

1. Нажмите кнопку настроек, чтобы перейти к настройке регулировки громкости.



2. Длительное нажатие (2 секунды) кнопки настроек позволяет выбрать расширенную настройку громкости звука.



3. Нажмите кнопку принять/отклонить, чтобы перейти к тональной области, для которой вы хотите включить/выключить вибрацию (только для EQUINOX 900).



4. Нажмите кнопку частоты. Возникнет один короткий вибрационный импульс. При включении вибрации на ЖК-дисплее появится значок вибрации.



Примечание: значок вибрации отображается на экране обнаружения при включении вибрации, даже если вибрация отключена для всех тональных областей.

Профиль пользователя*

Модель EQUINOX 900 имеет кнопку профиля пользователя на боковой панели блока управления, которая сохраняет копию текущих настроек детектора для последующего быстрого доступа.

Профиль пользователя предоставляет вам быстрый и простой способ переключения между двумя наборами настроек обнаружения — теми, которые сохранены в профиле пользователя, и настройками детектора, которые использовались в последний раз.

Настройки по умолчанию для профиля пользователя являются копией паркового режима 1.

 Значок пользователя появляется на ЖК-дисплее при включении профиля пользователя.

Любые изменения, внесенные в локальные настройки, когда профиль пользователя активен, будут сохранены автоматически.

СОХРАНЕНИЕ ПРОФИЛЯ ПОЛЬЗОВАТЕЛЯ

1. Настройте детектор в соответствии с настройками, которые вы хотите сохранить.
2. Убедитесь, что вы находитесь на экране обнаружения, а не в меню настроек.
3. Нажмите и удерживайте кнопку Профиля пользователя до тех пор, пока значок профиля пользователя не начнет мигать.

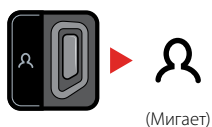

4. Отпустите кнопку после звукового сигнала подтверждения. Значок профиля пользователя останется включенным.

Сохраняйте изменения профиля пользователя в любое время, повторив описанные выше действия.

ВКЛЮЧЕНИЕ/ВЫКЛЮЧЕНИЕ ПРОФИЛЯ ПОЛЬЗОВАТЕЛЯ

Включение

Чтобы включить профиль пользователя, нажмите кнопку профиля пользователя.



Выключение

Чтобы отключить профиль пользователя, нажмите либо кнопку профиля пользователя, либо кнопку режима поиска. Настройки вернутся к профилю режима поиска, который использовался последним.



* Только для EQUINOX 900

Меню настроек

Навигация по меню настроек

Меню настроек содержит настраиваемые опции детектора. С помощью этого меню вы можете изменить аудио и другие настройки поиска.

НАВИГАЦИЯ ПО МЕНЮ НАСТРОЕК



Доступ к меню настроек можно получить с любого экрана, нажав кнопку настроек.

Каждое нажатие кнопки настроек переводит вас к следующей настройке в меню настроек в направлении слева направо. После последней настройки детектор возвращается к экрану обнаружения. Нажмите кнопку настроек еще раз, чтобы снова начать прокрутку слева.

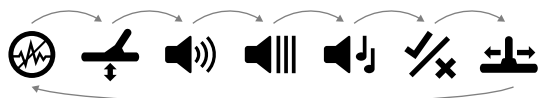

Нажмите либо кнопку режима поиска, либо кнопку точечного поиска/обнаружения в меню настроек, чтобы вернуться к экрану обнаружения.

Меню настроек запоминает последнюю доступную настройку и вернется к ней при следующем нажатии кнопки настроек.

ДОСТУП К РАСШИРЕННЫМ НАСТРОЙКАМ

1. Нажмите кнопку настроек, чтобы перейти к любому параметру верхнего уровня с расширенными настройками.
2. Длительное нажатие (2 секунды) кнопки настроек позволяет выбрать расширенные настройки, обозначенные линией под иконкой.

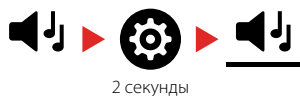

3. Чтобы вернуться к настройкам верхнего уровня, удерживайте (2 секунды) кнопку настроек.

Меню настроек запоминает, происходил ли последний доступ к расширенным настройкам, и вернетесь ли вы к этим настройкам при следующем нажатии кнопки настроек.

Шумоподавление



Детекторы могут издавать посторонние шумы в результате электрических помех от линий электропередачи, электрооборудования или других детекторов, работающих поблизости.

Детектор интерпретирует эти помехи как несогласованные, беспорядочные обнаружения.

Настройка шумоподавления позволяет вам изменить канал шумоподавления. Эта процедура немного смещает частоту передачи детектора, чтобы он был менее чувствителен к источнику шума.

Шумоподавление влияет как на уровень слышимого шума при обнаружении, так и на эффективность поиска.

Настройка шумоподавления является локальной; изменения этого параметра влияют только на текущий профиль поиска в режиме поиска.

Настройка шумоподавления имеет 19 каналов с диапазоном от -9 до 9. По умолчанию установлен 0 [ноль] для всех режимов поиска.

! Выполняйте шумоподавление при (страница 25) каждом изменении частоты.

i Авто – рекомендуемый метод шумоподавления.

АВТОМАТИЧЕСКОЕ ШУМОПОДАВЛЕНИЕ

Автоматическое шумоподавление автоматически сканирует и прослушивает каждый частотный канал, а затем выбирает тот, в котором меньше помех.

1. Держите катушку неподвижно и подальше от земли.

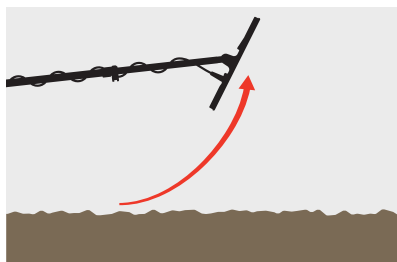

2. Нажмите кнопку настроек, чтобы перейти к настройке шумоподавления.



3. Нажмите кнопку «Принять/отклонить», чтобы запустить процесс автоматического шумоподавления. В модели EQUINOX 700 автоматическое шумоподавление также может быть включено нажатием кнопок минус (-) или плюс (+).



* Только для EQUINOX 900

4. Ход автоматического подавления шума отображается на шкале распознавания и серией восходящих звуковых сигналов.

Когда этот процесс завершится (примерно через 5 секунд), автоматически выбранный канал появится на дисплее идентификатора цели, и раздастся три звуковых сигнала подтверждения.

i **Примечание:** хотя автоматическое шумоподавление выбирает «самый тихий» канал на основе нескольких критериев, в выбранном канале все еще может быть слышен некоторый шум.

Чтобы попытаться еще больше снизить уровень шума, рассмотрите возможность регулировки чувствительности.

РУЧНОЕ ШУМОПОДАВЛЕНИЕ*

Ручная настройка шумоподавления позволяет прослушивать каждый канал, чтобы выбрать тот, который вызывает наименьшие помехи. Это может быть полезно при поисках в непосредственной близости от других детекторов или в местах с большим количеством электрических помех.

1. Держите катушку неподвижно и подальше от земли.

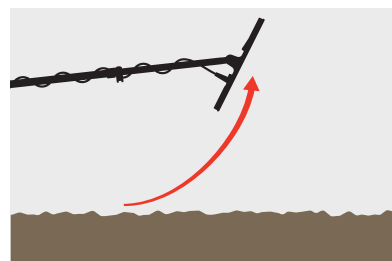

2. Нажмите кнопку настроек, чтобы перейти к настройке шумоподавления.



3. Настройте канал кнопками минус (-) или плюс (+).



Канал отображается на дисплее идентификатора цели. Сделайте паузу и прислушайтесь к уровню помех — во время этого процесса держите детектор неподвижным.

4. Продолжайте до тех пор, пока не выберете канал с наименьшими помехами.

Баланс грунта



Настройка баланса грунта калибрует детектор в соответствии с местным грунтом, чтобы исключить ложные сигналы, вызванные минерализацией.

Настройка баланса грунта имеет диапазон от -9 до 99. По умолчанию установлено значение 0 [ноль] для всех профилей поиска в режиме парка, поля и пляжа.

Отслеживание баланса грунта является рекомендуемым методом балансировки грунта по умолчанию для режима Золото*.

Настройка баланса грунта является локальной; изменения этой настройки влияют только на текущий профиль поиска в режиме поиска.

i Значение баланса грунта, по умолчанию установленное на 0 [ноль], рекомендуется для режимов «Парк», «Поле» и «Пляж», поскольку в этих местах минерализация обычно меньше, чем на золотых приисках.

Однако, если почва генерирует много шумовых сигналов (и/или установлен очень низкий уровень чувствительности), рекомендуется использовать автоматический баланс грунта.

Если процесс автоматической балансировки грунта не приводит к значительному снижению грунтового шума (из-за высокоминерализованной почвы или высокого уровня соли), то повторите процесс автоматической балансировки грунта, перемещая катушку из стороны в сторону, вместо стандартного движения вверх-вниз.

АВТОМАТИЧЕСКИЙ БАЛАНС ГРУНТА

Автоматический баланс грунта автоматически определяет наилучшую настройку баланса грунта, однако этот процесс должен быть запущен пользователем.

Рекомендуемым методом балансировки грунта является использование автоматического баланса грунта.

1. Нажмите кнопку настроек, чтобы перейти к настройке баланса грунта.



2. **Нажимайте и удерживайте** кнопку «Принять/отклонить» на протяжении всего процесса автоматической балансировки грунта.

Значок отслеживания баланса грунта на ЖК-дисплее начнет быстро мигать.



3. Несколько раз поднимите и опустите катушку над чистым участком почвы, в котором нет никаких целей. Следите за динамическим обновлением номера балансировки грунта на дисплее идентификатора цели, поскольку звук уменьшается в ответ на сигналы грунта.

Отклик стабилизируется, когда значение на дисплее идентификатора цели отобразит номер, и звуковой отклик сведется к минимуму.

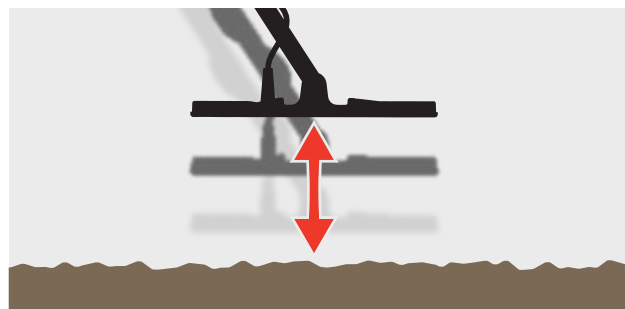

4. Отпустите кнопку «Принять/отклонить».

* Только для EQUINOX 900

Баланс грунта (продолжение)

РУЧНОЙ БАЛАНС ГРУНТА

Баланс грунта можно регулировать вручную до тех пор, пока не будет обеспечен минимальный уровень сигнала грунта.

1. Нажмите кнопку настроек, чтобы перейти к настройке баланса грунта.



2. Несколько раз поднимите и опустите катушку над чистым участком почвы, в котором нет никаких целей.

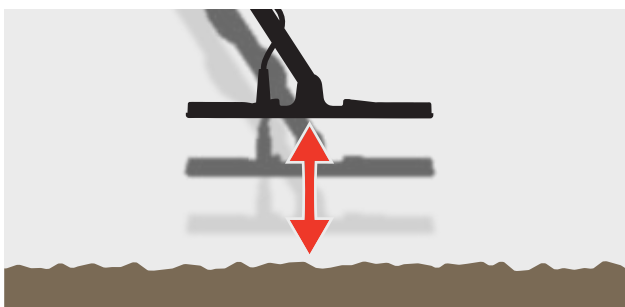

Прослушайте звуковой отклик, чтобы интерпретировать результат баланса грунта; низкий звук указывает на то, что вам следует увеличить значение баланса грунта, а высокий указывает на то, что вам следует уменьшить его.

3. Кнопками минус (-) и плюс (+) вручную изменяйте значение баланса грунта до тех пор, пока не будет слышен минимальный уровень сигнала. Ручное значение баланса грунта отображается на дисплее идентификатора цели.



ОТСЛЕЖИВАНИЕ БАЛАНСА ГРУНТА

При включенном режиме отслеживания баланса грунта, детектор непрерывно автоматически регулирует баланс грунта во время поиска. Это гарантирует правильную установку баланса грунта.

- Отслеживание баланса грунта является стандартным и рекомендуемым методом для режима Золото*.

Отслеживание баланса грунта также может быть полезно при использовании пляжного режима 2 под водой на пляже (в соленой воде).

1. Нажмите кнопку настроек, чтобы перейти к настройке баланса грунта.



2. Нажмите кнопку «Принять/отклонить», чтобы включить / выключить отслеживание баланса грунта.



При включенном отслеживании баланса грунта, на ЖК-дисплее появится индикатор отслеживания, и баланс грунта будет отслеживаться автоматически в фоновом режиме.

* Только для EQUINOX 900

Регулировка громкости



Регулировка громкости изменяет громкость всех звуковых сигналов детектора, включая сигналы обнаружения, пороговый сигнал и сигналы подтверждения.

Изменения в регулировке громкости носят глобальный характер.

Настройка регулировки громкости имеет диапазон от 0 (выключено/приглушено) до 25 при значении по умолчанию 20.

РЕГУЛИРОВКА ГРОМКОСТИ

1. Нажмите кнопку настроек, чтобы перейти к настройке регулировки громкости.



2. Кнопками минус (-) или плюс (+) уменьшите или увеличьте громкость до комфортного уровня, следя за тем, чтобы громкие сигналы (близкие или большие цели) не доставляли неудобств вашим ушам.



Громкость звукового сигнала (расширенная настройка)



Настройка громкости звукового сигнала позволяет вам установить различный уровень громкости для каждой тональной области. Это очень полезная функция при поисках в местах с высоким содержанием железа.

Регулировка громкости звукового сигнала является локальной; изменения этой настройки влияют только на текущий профиль поиска в режиме поиска.

Настройка громкости звукового сигнала имеет значение по умолчанию 25 для сигналов цветных металлов и уменьшенную громкость для сигналов черных металлов в зависимости от выбранного режима поиска.



Громкость сигнала недоступна для режима Золото* или когда сигнал цели установлен на 1.

Количество тональных областей определяется настройкой тона цели, максимум до 5 тональных областей. См. "Изменение количества звуковых сигналов цели" на странице 33 для получения дополнительной информации.

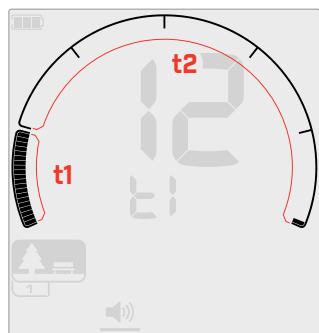

Экран регулировки громкости сигнала для тональной области 1 (t1), когда сигнал цели установлен на 2. Шкала распознавания разделена на 2 области.

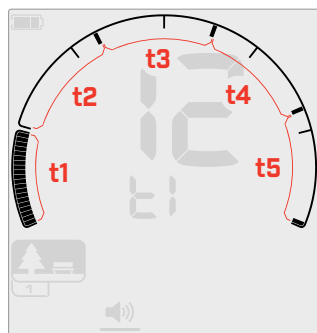

Экран регулировки громкости сигнала для тональной области 1 (t1), когда сигнал цели установлен на 5. Шкала распознавания разделена на 5 областей.

РЕГУЛИРОВКА ГРОМКОСТИ ЗВУКА



Перед регулировкой громкости звука выберите предпочитаемую вами настройку звуковых сигналов цели (страница 33).

Это связано с тем, что изменения громкости звука применяются только к активной настройке звукового сигнала цели.



Примечание: в модели EQUINOX 700 можно настроить только звуковой сигнал черных металлов (t1).

1. Нажмите кнопку настроек, чтобы перейти к настройке регулировки громкости.



2. Длительное нажатие (2 секунды) кнопки настроек позволяет выбрать расширенную настройку громкости звука.



3. На дисплее частоты будет отображаться тональная область, которая выбрана в данный момент (например, t1), и сегменты тональной области на шкале распознавания будут включены.

Кнопками минус (-) или плюс (+) отрегулируйте громкость выбранной тональной области.



4. Нажмите кнопку «Принять/отклонить» еще раз, чтобы перейти к следующей тональной области.

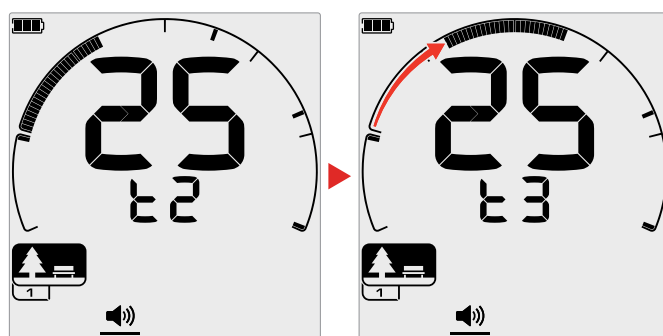

5. Повторяйте до тех пор, пока не будут отрегулированы все тональные области.



В местах, загрязненных мусором или железом, установите громкость звукового сигнала в тональной области сигналов железа таким образом, чтобы он был едва слышен, а затем увеличьте громкость тональных областей, где будут отображаться ваши предпочтительные цели, чтобы подчеркнуть их.

Таким образом, вы можете услышать, сколько железистого мусора обнаруживается. Если вы слышите много железистого мусора, проводите поиск медленнее, чтобы не пропустить желаемые цели. Если вы слышите очень мало железистого мусора, вы можете вести поиск быстрее.

* Только для EQUINOX 900

Пороговый уровень



Пороговый сигнал – это постоянный фоновый звук, который полезен для прослушивания слабых откликов цели.

Изменения порогового уровня являются глобальными, с отдельной настройкой для режима Золото* (Gold*).

Настройка порогового уровня имеет диапазон от 0 до 25.

Пороговый уровень паркового/полевого/пляжного режимов по умолчанию установлен на 0 (выкл.). Пороговый уровень режима Золото* по умолчанию установлен на 12.

РЕГУЛИРОВКА ПОРОГОВОГО УРОВНЯ

1. Нажмите кнопку настроек, чтобы перейти к настройке порогового уровня.



2. Кнопками минус (-) или плюс (+) отрегулируйте пороговый уровень. Настройка вступает в силу немедленно, поэтому прослушайте звук, чтобы выбрать желаемый уровень.



В модели EQUINOX 900 высоту порогового сигнала можно повысить или понизить с помощью расширенной настройки порога высоты (страница 32).

«ЭТАЛОННЫЙ» ПОРОГОВЫЙ ЗВУКОВОЙ СИГНАЛ

Режимы Парк, Поле и Пляж используют упрощенный «эталонный» пороговый сигнал. В отличие от «истинного» порогового сигнала, используемого в режиме Золото*, «эталонный» пороговый сигнал представляет собой простой непрерывный фоновый сигнал, который отключается при обнаружении отклоненного идентификатора цели.

Без эталонного порогового уровня обнаружение отклоненной цели было бы беззвучным, и вы бы не знали о ее существовании.

Для типичных мест обнаружения сокровищ, когда в земле часто находится большое количество мусора, постоянное затухание звука может привести к сбоям, поэтому рекомендуется использовать пороговый уровень 0 (выкл.), если только вы не хотите слышать постоянное затухание.

Затухание эталонного порогового уровня

При обнаружении отклоненного идентификатора пороговый звуковой сигнал «затухает» (становится тихим), указывая на то, что отклоненная цель находится под катушкой.

Если пороговый уровень установлен на 0 (выкл.), вы не услышите затухания отклоненных идентификаторов.



* Только для EQUINOX 900

Пороговый уровень (Продолжение)

«ИСТИННЫЙ» ПОРОГОВЫЙ СИГНАЛ

В режиме Золото* используется «истинный» пороговый сигнал который идеально подходит для обнаружения золота, особенно мелких самородков.

В отличие от упрощенного «эталонного» порогового сигнала, который используется в режимах Парк, Поле и Пляж, «истинный» пороговый сигнал представляет собой непрерывный фоновый звук, который можно регулировать для улучшения слышимости слабых сигналов и который дает больше информации о цели за счет изменения громкости в зависимости от силы и состава сигнала цели.

«Истинный» пороговый сигнал позволяет выделить слабые сигналы золота в зашумленных почвах. Большого контроля звукового отклика цели можно достичь, регулируя вместе пороговый уровень и настройки регулировки громкости.

Слишком низко

Если пороговый уровень слишком низок, вы можете не услышать незначительные колебания, вызванные маленькой или глубокой целью. Регулировка уровня ниже слышимого уровня обеспечит бесшумную работу, но может замаскировать звуковой отклик от небольших или глубоких целей.

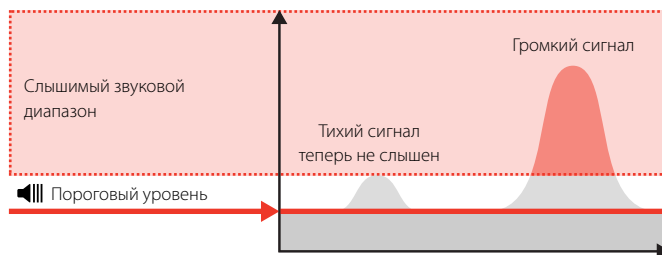

Слишком высоко

Если пороговый уровень слишком высок, слабые цели будет труднее слышать из-за порогового гула.

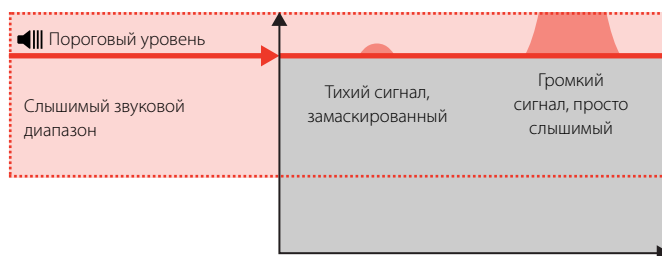

В самый раз

Отрегулируйте пороговый уровень до едва слышимого гудения. Это подчеркнет различия в сигнале отклика, которые могут указывать на присутствие цели. Если почвенные условия изменятся, пороговый уровень может потребовать дальнейшей корректировки.

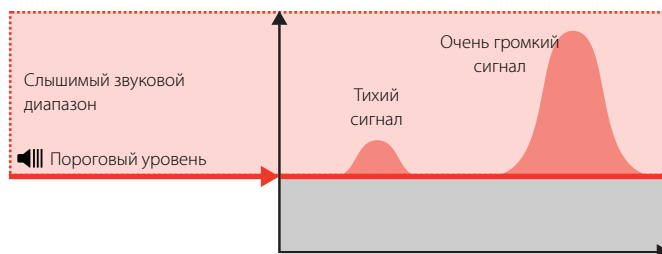

* Только для EQUINOX 900

Порог высоты* (Расширенная настройка)



Эта расширенная настройка EQUINOX 900 позволяет вам установить пороговый сигнал на более высокую или более низкую высоту. Установите уровень на наиболее комфортную для вашего слуха высоту.

Пороговые изменения высоты звукового сигнала являются глобальными, с отдельной настройкой для режима Золото* (Gold*).

Настройка порога высоты сигнала имеет диапазон от 1 до 25.

Порог высоты для режимов Парк/Поле/Пляж по умолчанию установлен на 4. Порог высоты режима Золото* по умолчанию установлен на 11.

РЕГУЛИРОВКА ПОРОГА ВЫСОТЫ СИГНАЛА

1. Нажмите кнопку настроек, чтобы перейти к настройке порогового уровня.



2. Длительное нажатие (2 секунды) кнопки настроек позволяет выбрать расширенную настройку порога высоты сигнала. На дисплее частоты появится надпись «Pt».



3. Нажмите кнопку плюс (+), чтобы установить пороговый сигнал на повышенную высоту. Нажмите кнопку минус (-), чтобы установить пороговый сигнал на более низкую высоту. Любые настройки сохраняются автоматически.

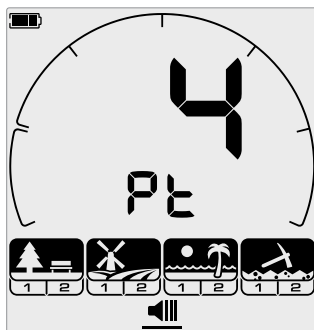

Экран настройки порога высоты сигнала.

* Только для EQUINOX 900

Звуковой сигнал цели



Настройка звукового сигнала цели определяет количество различных сигналов, которые вы будете слышать для разных типов целей, и количество настраиваемых тональных областей

для расширенных настроек.

Звуковой сигнал цели позволяет разделить диапазон идентификаторов цели на отдельные тональные области. Таким образом, вы можете услышать больше или меньше информации о цели.

Настройка звукового сигнала цели имеет параметры 1, 2, 5, Все сигналы (At) и Глубина (dP).



Настройка звукового сигнала цели в режиме Золото* установлена на 1 и не изменяется.

Настройка звукового сигнала цели является локальной; изменения этого параметра влияют только на текущий профиль поиска в режиме поиска.

ВЫБОР НАСТРОЙКИ ЗВУКОВОГО СИГНАЛА ЦЕЛИ

1 сигнал

Отклики цели выдают длинные и короткие звуковые сигналы одинаковой высоты, независимо от их идентификатора цели.

2 и 5 сигналов

Отклики цели выдают длинные и короткие звуковые сигналы с 2 или 5 различными тонами в зависимости от идентификатора цели.

Все сигналы (At)

Отклики цели выдают длинные и короткие звуковые сигналы с разной высотой для каждого идентификатора цели.

Глубина (dP)

Отклики цели различаются по высоте и громкости пропорционально силе сигнала цели. Громкость всех целей увеличивается пропорционально силе сигнала цели, поэтому большие или неглубокие цели будут звучать громче, чем маленькие или глубокие цели.

Токопроводящие цели увеличивают высоту звука, а железистые цели имеют постоянную низкую высоту звука.

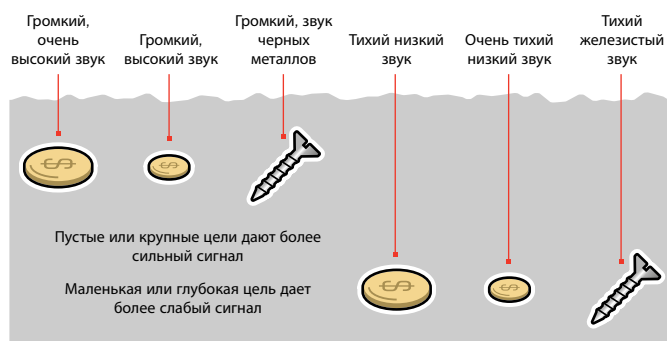

ИЗМЕНЕНИЕ КОЛИЧЕСТВА ЗВУКОВЫХ СИГНАЛОВ ЦЕЛИ

1. Нажмите кнопку настройки, чтобы перейти к сигналу цели.



2. Кнопками минус (-) и плюс (+) выберите новую настройку звукового сигнала цели.



Настройка указана на номере идентификатора цели



1 сигнал 2 сигнала 5 сигналов Все сигналы (At) Глубина (dP)

Зависимости сигнала цели

При изменении настройки сигнала цели также изменяются параметры следующих дополнительных настроек:

- Громкость звука
- Высота звука
- Прерывание звукового сигнала

По этой причине мы рекомендуем выбрать настройку сигнала цели до того, как вы начнете настраивать громкость звука, высоту звука и настройки прерывания звука.

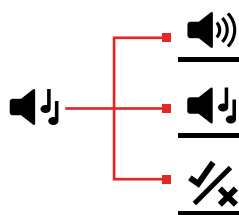

* Только для EQUINOX 900

Высота звука (расширенная настройка)



Эта расширенная настройка позволяет вам регулировать высоту отклика цели для определенных типов целей. Это облегчает прослушивание ваших предпочтительных целей.

Высоту каждой тональной области можно регулировать. Это может быть полезно, чтобы помочь различать общие цели с похожими идентификаторами целей.

Настройка высоты звука имеет диапазон от 1 до 25.

Настройка высоты звука является локальной; изменения этой расширенной настройки влияют только на текущий профиль режима поиска.

EQUINOX 700 позволяет регулировать только первую высоту звука. EQUINOX 900 позволяет регулировать все высоты звука.



Высота звука недоступна для режима Золото* или когда в выбранном режиме поиска используется настройка сигнала цели «Глубина» (dP).



Перед регулировкой высоты звука выберите предпочитаемую вами настройку сигналов цели (страница 33).

Это связано с тем, что изменения высоты звука применяются только к активной настройке сигналов цели.

РЕГУЛИРОВКА ВЫСОТЫ ЗВУКА — 1, 2 ИЛИ 5 СИГНАЛОВ

1. Нажмите кнопку настроек, чтобы перейти к настройке сигналов цели.



2. Длительное нажатие (2 секунды) кнопки настроек позволяет выбрать расширенную настройку высоты звука.



3. На дисплее частоты будет отображаться тональная область, которая выбрана в данный момент (например, t1), и сегменты тональной области на шкале распознавания будут включены. Кнопками минус (-) или плюс (+) отрегулируйте громкость выбранной тональной области.

Нажмите кнопку плюс (+), чтобы установить сигнал цели на повышенную высоту. Нажмите кнопку минус (-), чтобы установить сигнал цели на более низкую высоту.



4. Чтобы перейти к настройке высоты в следующей тональной области (например, t2), нажмите кнопку «принять/отклонить».

Примечание: если настройка звукового сигнала цели установлена на значение 1, будет только 1 тоновая область (t1).

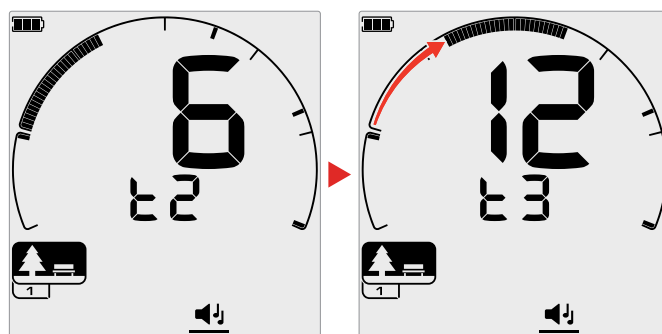

* Только для EQUINOX 900

Высота звука (расширенная настройка) (Продолжение)

РЕГУЛИРОВКА ВЫСОТЫ ЗВУКА — ВСЕ СИГНАЛЫ

Когда выбрана настройка «Все сигналы» (At), расширенная настройка высоты звука работает аналогично 2-тональной настройке — однако вместо того, чтобы все цели в каждой области воспроизводились с заданной высотой звука, это значение задает высоту сигнала для первого идентификатора в этой области. Затем высоты увеличиваются по всему диапазону для других идентификаторов.

- Высота звука в области черных металлов имеет диапазон 50 Гц.
- Высота звука в области цветных металлов имеет диапазон 500 Гц.

Вы можете настроить отправные точки для создания непрерывного диапазона высоты звука для целей от черных до цветных металлов, или вы можете создать интервал высоты звука, чтобы лучше различать цели из черных и цветных металлов.

Приведенные примеры показывают, как добавление интервала высоты звука облегчает восприятие четкой разницы между целями из черных и цветных металлов.

Шаг высоты звука по умолчанию (1, 20)

Цели из черных металлов будут очень тихими. Цели из цветных металлов будут звучать отчетливо выше, чем цели из черных металлов с аналогичным идентификатором цели.

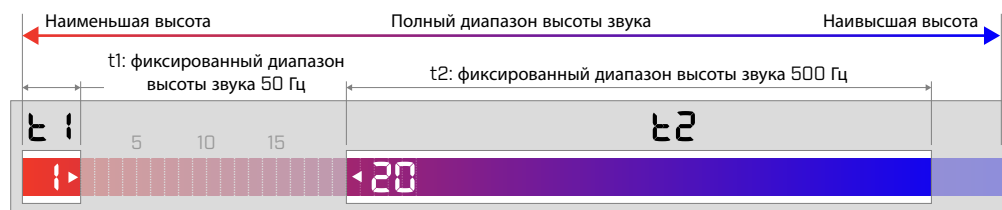

Максимальный шаг высоты звука (1, 25)

Большая разница в высоте звука между целями из черных и цветных металлов обеспечивает очень легкую дифференциацию.



Небольшой шаг высоты звука (11, 12)

Нет четкой разницы в высоте звука между целями из черных и цветных металлов. Вы не сможете отличить их исключительно по звуку.

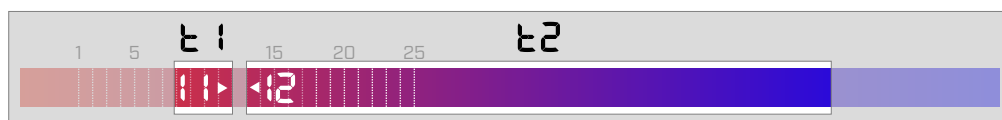

Принятие/отклонение



Вы можете создавать свои собственные шаблоны распознавания, чтобы обнаруживать или игнорировать определенные типы целей, и находить больше сокровищ и меньше мусора.

Цели представлены как номером идентификатора цели, так и индивидуальным сегментом на шкале распознавания (страница 57). Сегменты идентификатора цели можно включать/выключать либо для обнаружения (принятия), либо для игнорирования (отклонения) целей. Все включенные идентификаторы цели будут приниматься, а все отключенные – отклоняться.

Комбинации принятых и отклоненных сегментов называются шаблонами распознавания.

Шкала распознавания имеет диапазон от -19 до 99.

Шаблоны распознавания являются локальными, поэтому изменяется только шаблон распознавания текущего профиля режима поиска.

СОЗДАНИЕ ШАБЛОНА РАСПОЗНАВАНИЯ

1. Нажмите кнопку настроек, чтобы перейти к настройке «Принятия/отклонения».



2. Кнопками минус (-) и плюс (+) перейдите к идентификатору цели, который вы хотите изменить. Каждое нажатие перемещает один сегмент по часовой стрелке/против часовой стрелки.



3. Текущий выбранный сегмент распознавания будет медленно мигать, и отобразится точный номер идентификатора цели.

Нажмите кнопку «Принять/отклонить», чтобы включить/выключить идентификатор цели.



Вы также можете быстро включить/выключить ряд сегментов, нажав и удерживая кнопку «Принять/отклонить». Например, если выбран и выключен сегмент 5, нажмите и удерживайте кнопку «Принять/отклонить», чтобы включить этот сегмент, затем продолжайте удерживать кнопку. Селектор автоматически перейдет к следующему сегменту и включит его, и так далее. Чтобы остановиться, отпустите кнопку.

4. Продолжайте перемещаться по шкале распознавания, включая/выключая идентификаторы цели кнопкой «Принять/отклонить», пока не создадите свой шаблон распознавания.

ПРИНЯТИЕ ИЛИ ОТКЛОНЕНИЕ ЦЕЛИ ПРИ ОБНАРУЖЕНИИ

Цель может быть отклонена при обнаружении, если соответствующий идентификатор цели в настоящее время принимается в шаблоне распознавания.

Если идентификатор цели в данный момент принят и происходит обнаружение, вы услышите звуковой отклик, сегмент идентификатора цели начнет мигать, и отобразится номер идентификатора цели.

Чтобы отклонить обнаруженную цель, нажмите кнопку «принять/отклонить».



Цели с таким идентификатором теперь будут отклоняться и не будут посылать сигналы.

Последнюю отклоненную цель можно повторно принять, нажав кнопку «принять/отклонить», при условии, что до этого не произойдет другого обнаружения.

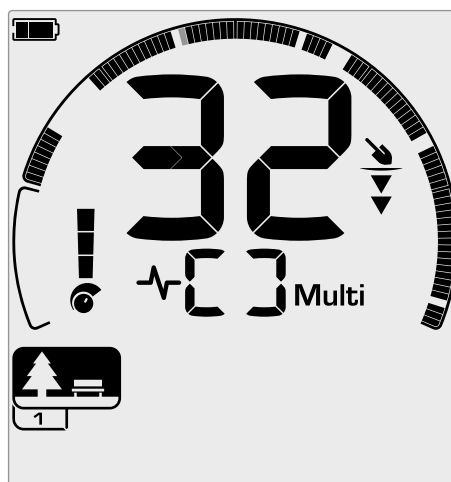

Пример, показывающий обнаружение принятой цели из цветных металлов с идентификатором цели 32. Сегмент 32 на шкале распознавания будет мигать.

Принятие отклоненного идентификатора цели невозможно непосредственно с экрана обнаружения. Отклоненные идентификаторы цели необходимо повторно принять путем настройки шаблона распознавания с помощью параметра «принять/отклонить» в меню настроек.

ВСЕ МЕТАЛЛЫ

По умолчанию при каждом включении детектора настройка «Все металлы» отключается.



Включите / выключите режим «Все металлы» нажатием кнопки «Все металлы».

Когда включен режим «Все металлы», текущий шаблон распознавания отключен, поэтому будет происходить обнаружение всех металлических объектов.

Прерывание звукового сигнала (Расширенная настройка)



Эта расширенная настройка позволяет вам перемещать конечное положение каждой тональной области.

Обычно настройка прерывания звукового сигнала используется для ручного управления точкой, в которой возникают звуковые сигналы черных металлов. Примером этого является кокс; кокс является нежелательным «вредителем» для цветных металлов, и обычно ему присвоен идентификатор цели 1.

При перемещении конечного положения звукового сигнала черных металлов до 2, кокс переводится в диапазон черных металлов и теперь будет давать соответствующий отклик. Однако обратите внимание, что некоторые цели с низкой проводимостью теперь будут давать тот же отклик, что и «плохие» цели из черных металлов.

Вы также можете настроить конечные положения других тоновых областей, чтобы добиться большего различия между целями с различным уровнем проводимости.

Идентификаторы цели от -19 до 0 устанавливаются как цели из черных металлов по умолчанию для парковых и пляжных режимов, и от -19 до 4 для устанавливаются как цели из черных металлов по умолчанию для полевого режима.

Настройка прерывания звукового сигнала является локальной; изменения этой расширенной настройки влияют только на текущий профиль режима поиска.

i Прерывание звукового сигнала недоступно для режима Золото* или когда звуковой сигнал цели установлен на 1.

РЕГУЛИРОВКА ПРЕРЫВАНИЯ ЗВУКОВОГО СИГНАЛА

i Перед настройкой прерывания сигнала выберите предпочитаемую вами настройку сигналов целей (страница 33).

Это связано с тем, что изменения в прерывании сигнала применяются только к активной настройке сигнала цели.

EQUINOX 700 позволяет регулировать только положение прерывания звукового сигнала (t1). EQUINOX 900 позволяет регулировать 4 положения прерывания звукового сигнала (t1, t2, t3, t4).

1. Нажмите кнопку настроек, чтобы перейти к настройке «Принятия/отклонения».



2. Длительное нажатие (2 секунды) кнопки настроек позволяет выбрать расширенную настройку прерывания звукового сигнала.



3. Выбранная в данный момент тональная область будет отображаться на дисплее частоты (например, t1). Дисплей идентификатора цели покажет текущее значение конечной точки области тонального сигнала (например, 0) и соответствующий сегмент идентификатора цели будет медленно мигать.
4. Кнопками минус (-) и плюс (+) перейдите к идентификатору цели, который вы хотите использовать в качестве конечной позиции. Каждое нажатие перемещает один сегмент по часовой стрелке/против часовой стрелки.



5. Чтобы перейти к настройке конечного положения следующей тональной области (например, t2), нажмите кнопку «принять/отклонить».



Примечание: конечное положение последней тональной области нельзя отрегулировать, поскольку конечное положение всегда равно 99.

* Только для EQUINOX 900

Скорость восстановления



Настройка скорости восстановления изменяет скорость реакции детектора от обнаружения одной цели к обнаружению другой цели.

Увеличивая скорость восстановления, детектор способен лучше различать несколько целей, расположенных близко друг к другу. Это помогает находить более мелкие хорошие цели среди более крупного железного мусора в сильно загрязненных районах.

Скорость восстановления EQUINOX 700 колеблется от 0 до 4. Скорость восстановления EQUINOX 900 колеблется от 0 до 8.

Настройка скорости восстановления является локальной; изменения этого параметра влияют только на текущий профиль режима поиска.

Хотя использование повышенной скорости восстановления цели может увеличить способность детектора находить труднодоступные цели, это также приводит к снижению точности распознавания идентификатора цели и меньшей глубине обнаружения.



РЕГУЛИРОВКА СКОРОСТИ ВОССТАНОВЛЕНИЯ

При первой настройке скорости восстановления расположите несколько перекрывающихся целей, чтобы проверить, как детектор реагирует на различные настройки скорости восстановления.

1. Нажмите кнопку настроек, чтобы перейти к настройке скорости восстановления.



2. Кнопками минус (-) и плюс (+) уменьшайте или увеличивайте скорость восстановления. Настройки сохраняются автоматически.



Эквивалентные скорости восстановления EQUINOX 700/900

Ниже показаны эквивалентные скорости восстановления между двумя моделями. EQUINOX 700 имеет меньше приращения регулировки и меньшую максимальную скорость восстановления, чем EQUINOX 900.

EQUINOX 900	1	2	3	4	5	6	7	8
EQUINOX 700		1		2		3		

СКОРОСТЬ КАЧАНИЯ

Хорошая общая скорость качания составляет примерно 2-3 секунды справа налево-направо. Повышенная скорость восстановления, как правило, позволяет вам увеличить скорость качания, чтобы пропускать меньше целей.

Повышенная скорость восстановления при той же частоте качания поможет подавить грунтовой шум, но также уменьшит глубину обнаружения.

При высоком уровне грунтового шума на пляже или при поисках под водой, попробуйте увеличить скорость восстановления, чтобы уменьшить шум.

Пониженная скорость восстановления при той же частоте качания увеличит глубину обнаружения, однако может увеличить уровень шума.

Варьирование как скорости восстановления, так и частоты качания может помочь свести к минимуму грунтовой шум.

Влияние железа (расширенная настройка)

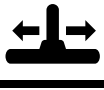

Влияние железа позволяет детектору правильно классифицировать крупные или сложные объекты из железа (например, ржавые гвозди или корончатые крышки от бутылок) как железистые, чтобы их было легче отклонять.

Влияние железа доступно только в том случае, если рабочая частота установлена на Multi.

Настройка влияния железа является локальной; изменения этого параметра влияют только на текущий профиль режима поиска.

Влияние железа EQUINOX 900 колеблется от 0 до 9.

Влияние железа EQUINOX 700 колеблется от 0 до 3.

Примечание: пользователям EQUINOX 600 и 800 стоит иметь в виду, что параметры влияния железа могут иметь разные настройки и названия в моделях 700 и 900.

КАК РАБОТАЕТ ВЛИЯНИЕ ЖЕЛЕЗА

Все цели из черных металлов вызывают комбинацию откликов от черных и цветных металлов. Крупные цели из черных металлов могут вызвать еще более сильный отклик на цветные металлы. Соседние цели из черных и цветных металлов могут вызывать аналогичный отклик.

ВЫБОР НАСТРОЙКИ ВЛИЯНИЯ ЖЕЛЕЗА

Настройте влияние железа в соответствии с типом целей, которые вы хотите обнаружить или проигнорировать.

Пониженные настройки влияния железа

Пониженная настройка влияния железа (0-4 на EQUINOX 900 или 0-2 на EQUINOX 700) рекомендуется в областях, в которых вы не хотите пропустить ни одной цели из цветных металлов среди железного мусора, однако большее количество целей из черных металлов будет обнаружено и ошибочно идентифицировано как желательные цели из цветных металлов.

При использовании пониженной настройки влияния железа рекомендуется проводить поиски в режиме «Все металлы», чтобы не упустить желаемые цели.

Повышенные настройки влияния железа

Повышенная настройка влияния железа (5-9 на EQUINOX 900 или 3 на EQUINOX 700) рекомендуется в средах с высокой плотностью железного мусора или для отклонения крышек от бутылок.

При использовании повышенной настройки влияния железа рекомендуется проводить поиски с использованием шаблона распознавания, маскирующего черные металлы, чтобы замаскировать как можно больше обнаружений целей из черных металлов.

РЕГУЛИРОВКА ВЛИЯНИЯ ЖЕЛЕЗА

Настройка влияния железа обеспечивает регулировку звуков и откликов идентификаторов целей для широкого спектра целей из черных металлов.

1. Нажмите кнопку настроек, чтобы перейти к настройке скорости восстановления.



2. Длительное нажатие (2 секунды) кнопки настроек позволяет выбрать расширенную настройку влияния железа. На дисплее частоты появится «FE».



3. Настройте влияние железа кнопками минус (-) и плюс (+). Настройки сохраняются автоматически.

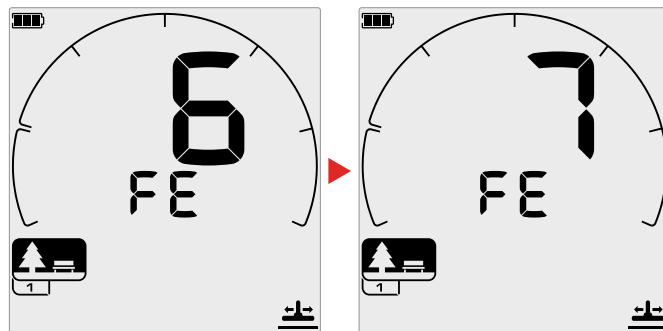

Эквиваленты настройки влияния железа для моделей EQUINOX 700/900

Ниже показаны эквивалентные настройки влияния железа между двумя моделями. EQUINOX 700 имеет меньшие приращения регулировки, чем EQUINOX 900.

EQUINOX 900	0	1	2	3	4	5	6	7	8	9
EQUINOX 700	0	1	2	3						

Идентификация цели, точечный поиск и восстановление

Идентификация цели

НОМЕР ИДЕНТИФИКАТОРА ЦЕЛИ

Номера идентификаторов цели (Target ID) варьируются от -19 до 99, а цели из черных металлов (iron) – от -19 до 0.

Когда цель обнаружена, она представляется в виде числа, которое появляется в поле номера идентификатора цели на дисплее. Он указывает на свойства черного или цветного металла цели для быстрой и легкой идентификации.

Например, целевой идентификатор американского четвертака равен 89. Это означает, что при каждом обнаружении цели с идентификатором 89, есть большая вероятность, что это будет американский четвертак.

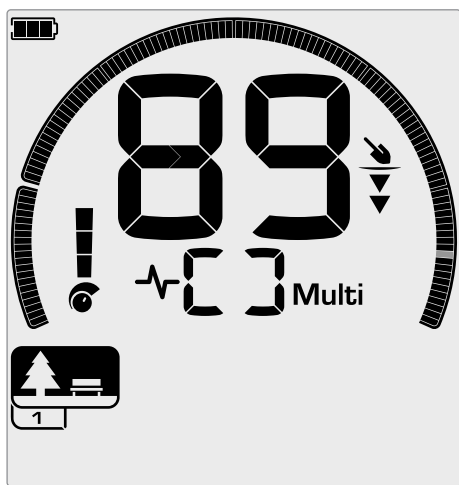

Номер идентификатора цели появляется при обнаружении цели. Этот пример показывает обнаружение американского четвертака на небольшой глубине. Соответствующий сегмент идентификатора цели мигает при обнаружении (мигающий сегмент показан серым цветом).

Идентификатор последней обнаруженной цели остается на дисплее в течение пяти секунд или до тех пор, пока не будет обнаружена другая цель.

Примечание: некоторые цели из цветных металлов отображают отрицательный идентификатор, если рядом находится цель из черных металлов.

Точность идентификатора цели

Технология Multi-IQ обеспечивает большую точность идентификатора цели и повышенную эффективность обнаружения, особенно в сильно минерализованном грунте. В благоприятном грунте режим одной частоты может работать адекватно, однако, глубина и стабильность идентификаторов цели будут ограничены грунтовым шумом.

Работа в мультичастотном режиме Multi-IQ позволит достичь максимальной глубины при очень стабильном сигнале цели. В минерализованном грунте режим одной частоты не сможет эффективно отделить сигнал цели от грунтового сигнала, что приведет к снижению эффективности. Режим Multi-IQ по-прежнему будет обнаруживать цели на глубине, теряя минимальное количество точности идентификаторов цели.

Если обнаружение отсутствует или детектор проходит над целью, которую он отклоняет, на дисплее отображаются две большие черточки.

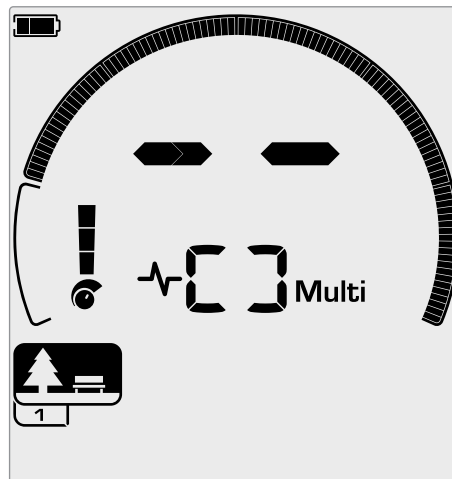

Две большие черточки в поле номера идентификатора цели при обнаружении.

ШКАЛА РАСПОЗНАВАНИЯ

Круговая шкала распознавания соответствует 119 идентификаторам цели. Принятые (обнаруженные) цели отображаются в форме видимых сегментов и будут мигать при обнаружении цели с таким идентификатором. Отклоненные (не обнаруженные или «заглушенные») цели отключаются.

Сегменты распознавания включаются (принимаются) или выключаются (отклоняются) для создания шаблонов распознавания.

Вы можете различать желаемые и нежелательные цели, которые отображаются по шкале распознавания. Таким образом, вы слышите сигналы только тех целей, которые хотите найти, а нежелательные цели игнорируются.

Вы можете сделать это следующими способами:

- Принятие/отклонение обнаруженных целей при обнаружении с помощью кнопки «принять/отклонить». См. ["Принятие или отклонение цели при обнаружении" на странице 36.](#)
- Создание шаблона дискриминации с помощью кнопки «принять/отклонить» в меню настроек. См. ["Создание шаблона распознавания" на странице 36.](#)

Точечный поиск

Точечный поиск помогает вам быстро сузить круг поисков закопанной цели, позволяя определить ее точное местоположение до начала раскопок.

Точечный поиск может выполняться двумя различными способами:

- Использование функции Точечного поиска (см. "Поиск цели в режиме точечного поиска" на странице 42)
- Использование метода ручного точечного поиска (см. "Поиск цели в ручном режиме" на странице 43)

Разница в тоне звукового сигнала и громкости поможет определить положение и глубину цели.

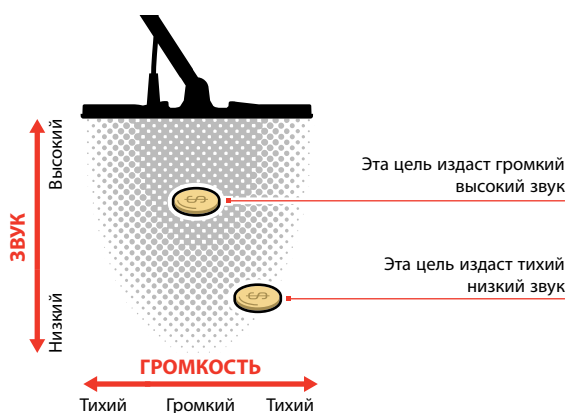

ВИЗУАЛИЗАЦИЯ В РЕЖИМЕ ТОЧЕЧНОГО ПОИСКА

Когда включен режим точечного поиска, шаблон распознавания временно отключен (т.е. включена функция All Metal (Все металлы)). Режим точечного поиска также отключает обнаружение движения, поэтому сигналы цели появляются, даже если катушка неподвижна.

По мере приближения центральной линии катушки к цели сегменты распознавания будут заполняться снаружи по направлению к центру. Когда все сегменты распознавания включены, цель находится непосредственно под центральной линией катушки.

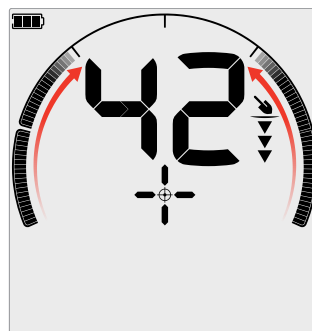

Слабый/смещенный от центра сигнал цели: включено меньше сегментов распознавания. Цель расположена ближе к внешней стороне катушки.

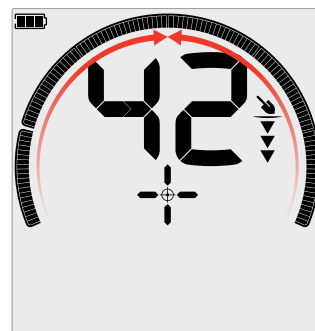

Самый сильный сигнал цели: включены все сегменты распознавания. Цель расположена непосредственно под центральной линией катушки.

ПОИСК ЦЕЛИ В РЕЖИМЕ ТОЧЕЧНОГО ПОИСКА

1. Держите катушку подальше от приблизительного местоположения цели, затем нажмите кнопку точечного поиска один раз, чтобы включить режим точечного поиска. На дисплее появится перекрестие точечного индикатора.

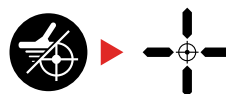

2. Удерживая катушку параллельно земле, медленно проведите по местоположению цели два или три раза. Так вы откалибруете функцию точечного поиска для получения более точных звуковых откликов.
3. Определите местоположение центра цели, прислушиваясь к самому громкому сигналу и/или наблюдая за отображением точечного индикатора на дисплее.

Примечание: идентификатор цели продолжит обновляться в режиме точечного определения, позволяя вам подтвердить, что вы точно определяете правильную цель, а не соседнюю мусорную цель.

Примечание: функция точечного поиска постепенно маскирует отклик цели, уменьшая чувствительность с каждым качанием, пока не останется только очень узкий отклик цели.

4. Когда все сегменты шкалы распознавания включены, цель будет находиться ниже центра катушки.

Если у вас возникли трудности с точечным поиском цели или если детектор становится слишком шумным при включении режима точечного поиска, выключите этот режим, а затем вернитесь к шагу 1 и повторите процедуру точечного поиска.

Точечный поиск *(продолжение)*

ПОИСК ЦЕЛИ В РУЧНОМ РЕЖИМЕ

Вы можете успешно определить местоположение цели и без использования точечного поиска, однако это требует практики. Этот метод может потребоваться, когда желаемая цель окружена мусором.

1. Медленно проведите катушкой по местоположению цели, держа катушку параллельно земле.
2. Найдите центр цели, прислушиваясь к самому громкому ответному сигналу цели.
3. Запомните это место в уме или проведите линию на почве ботинком или копающим инструментом.
4. Переместитесь в одну сторону так, чтобы вы могли провести катушку над целью под прямым углом к вашему первоначальному направлению.
5. Повторите шаги 1 и 3 с вашего нового положения. Цель расположена там, где пересекаются две воображаемые линии.

1-3

Проведите линию, где слышен самый сильный сигнал.

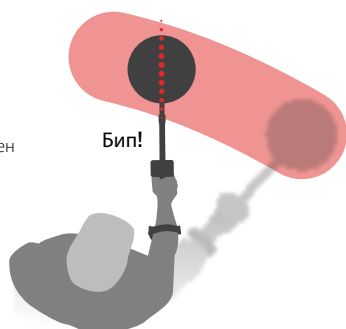

4-5

Встаньте под прямым углом к своему исходному положению и повторите указанные действия.

Пересечение двух линий отмечает точное местоположение цели.

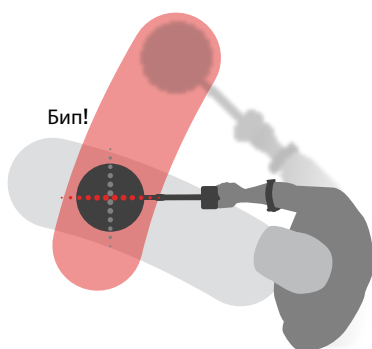

Наушники, аккумуляторы и зарядка

Беспроводные наушники

БЕСПРОВОДНЫЕ НАУШНИКИ ML 85

Беспроводные наушники Minelab ML 85 с низкой задержкой поставляются вместе с вашим детектором. Наушники ML 85 также можно использовать в качестве проводных наушников — см. "Проводные наушники" на странице 46.

Для получения подробной информации о сопряжении и других элементах управления наушниками и функциях обратитесь к инструкциям, прилагаемым к вашим наушникам.

Инструкции также можно скачать по ссылке www.minelab.com/support/downloads/product-manuals-guides



Беспроводные наушники Minelab ML 85

ПОДКЛЮЧЕНИЕ БЕСПРОВОДНЫХ НАУШНИКОВ

1. Зажмите (на 2 секунды) кнопку беспроводного аудио на детекторе для перехода в режим беспроводного сопряжения.



Кнопка беспроводного аудио

2. Нажмите и удерживайте многофункциональную кнопку (центральную кнопку) на наушниках ML 85 до тех пор, пока индикатор не начнет мигать красным и синим.
3. Ваши наушники подключатся автоматически — индикатор беспроводного звука на детекторе останется включенным, а светодиод на наушниках будет мигать синим раз в 3 секунды.

Если в течение 5 минут соединение не будет установлено, беспроводное аудио автоматически отключится.

ПОВТОРНО ПОДКЛЮЧИТЕ РАНЕЕ СОПРЯЖЕННЫЕ НАУШНИКИ

Ранее сопряженные наушники автоматически подключаются повторно.

1. Нажмите кнопку беспроводного аудио, чтобы включить беспроводную связь.



Кнопка беспроводного аудио

2. Нажмите многофункциональную кнопку (центральную кнопку) на наушниках ML 85, чтобы включить их.
3. Наушники повторно подключатся автоматически.

ИНДИКАТОР БЕСПРОВОДНОГО АУДИО

Индикатор беспроводного аудио появляется на дисплее, когда включен беспроводной звук. Он отображает текущее состояние беспроводного аудиосоединения в зависимости от состояния его отображения.

 + Индикатор беспроводного звука

Быстрое мигание: включен режим беспроводного сопряжения и поиска ближайших беспроводных наушников.

Постоянное свечение: беспроводные наушники сопряжены и подключены.

Медленное мигание: попытка повторного подключения к наушникам, которые ранее были сопряжены.

Проводные наушники

Беспроводные наушники ML 85 поставляются со вспомогательным кабелем, который позволяет использовать их в качестве проводных наушников.



Беспроводные наушники Minelab ML 85 с подключенным вспомогательным кабелем.

К модели EQUINOX также можно подключить любые стандартные наушники 3,5 мм (1/8-inch), однако диаметр разъем для наушников должен быть меньше 9 мм (0,35"), в противном случае разъем не поместится в водонепроницаемое гнездо.

ПОДКЛЮЧЕНИЕ ПРОВОДНЫХ НАУШНИКОВ

1. Открутите пластиковый пылезащитный колпачок от гнезда для наушников на задней панели блока управления. Если он туго откручивается, его можно ослабить с помощью мелкой монетки.
2. Подключите наушники к разъему для наушников.
 -  Значок наушников появится в правом верхнем углу ЖК-дисплея детектора.

 Когда наушники не используются, убедитесь, что водонепроницаемый пылезащитный колпачок на задней панели блока управления надежно прикручен на место.

Наушники диаметром 6,35 мм (1/4 дюйма) можно использовать с EQUINOX с помощью адаптера для наушников, который поставляется в качестве аксессуара.

ПОДКЛЮЧЕНИЕ ВОДОНЕПРОНИЦАЕМЫХ НАУШНИКОВ

Обе модели EQUINOX 700 и 900 водонепроницаемы и могут быть полностью погружены на глубину до 5 метров (16 футов).

Водонепроницаемые наушники Minelab EQUINOX необходимо использовать для поисков под водой, так как они имеют уникальный разъем, который образует водонепроницаемое уплотнение при использовании с вашим детектором EQUINOX.



1. Открутите пластиковый пылезащитный колпачок от гнезда для наушников на задней панели блока управления. При необходимости его можно ослабить с помощью мелкой монетки.
2. Убедитесь, что гнездо и разъем для наушников сухие и не содержат песка, пыли и грязи.
3. Подключите наушники к разъему на задней панели блок управления.
4. Аккуратно выровняйте стопорное кольцо по резьбе соединителя и привинтите их друг к другу, убедившись в отсутствии перекрестной резьбы.
 -  Значок наушников появится в правом верхнем углу ЖК-дисплея детектора.
5. Слегка затяните стопорное кольцо.

ПОГРУЖЕНИЕ ГНЕЗДА ДЛЯ НАУШНИКОВ

Перед поисками под водой без наушников **всегда** убеждайтесь, что водонепроницаемый пылезащитный колпачок надежно закреплен на разъеме для наушников.

Несмотря на то, что незакрытое гнездо для наушников водонепроницаемо и может быть погружено в воду без немедленного повреждения внутренней электроники детектора, это может привести к коррозии гнезда и ложному обнаружению наушников.

 После каждого погружения гнезда для наушников в воду, выполняйте все рекомендации, перечисленные в разделе "Техническое обслуживание гнезда для наушников" (страница 55).

Аккумуляторы и зарядка

ИНФОРМАЦИЯ О ЗАРЯДНОМ УСТРОЙСТВЕ И ПРАВИЛА БЕЗОПАСНОСТИ

Детекторы серии EQUINOX поставляются с USB-кабелем для зарядки с защелкивающимся магнитным разъемом.

Время зарядки от полного разряда до 100% составляет примерно 5-6 часов при использовании зарядного устройства высокой емкости (> 2 А @ 5 В). Ряд аксессуаров для зарядки доступен для отдельной покупки.

Для зарядки аккумулятора можно использовать любой стандартный USB-порт, совместимый с USB-зарядным устройством, однако время зарядки может увеличиться при использовании портов или зарядных устройств с меньшей мощностью.

ВНИМАНИЕ: Заряжайте детектор с помощью качественного USB-зарядного устройства с минимальной зарядной способностью > 2 А при 5 В. Риск выхода из строя USB-зарядного устройства низкого качества.

Обратите внимание на следующие обозначения на USB-зарядных устройствах:



ВНИМАНИЕ: Заряжайте детектор только при температуре окружающей среды от 0 °C до +40°C (от +32°F до +104°F).

ВНИМАНИЕ: НЕ используйте детектор под водой во время зарядки или при подключении внешнего аккумулятора.

ПРИМЕЧАНИЕ: Металлоискатели Minelab и аксессуары к ним не предназначены для работы при подключении к сетевому зарядному устройству (AC).

И Рекомендуется выполнять поиск с полностью заряженным аккумулятором. Стандартное время работы от аккумулятора составляет примерно 12 часов.

ЗАРЯДКА АККУМУЛЯТОРА

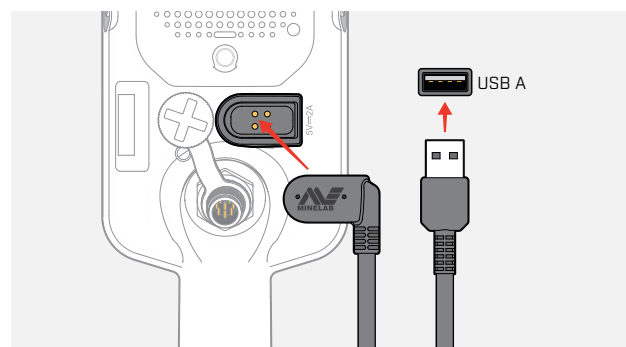

Если детектор включен во время зарядки, время зарядки увеличится.

1. Подключите прилагаемый кабель для зарядки к любому стандартному порту USB-A.
2. Подключите магнитный разъем к интерфейсу зарядки на задней панели блока управления.



3. Аккумулятор начнет заряжаться. Вы можете следить за ходом зарядки по индикатору состояния заряда (при выключенном детекторе), либо по индикатору уровня заряда в строке состояния (при включенном детекторе).

Индикатор состояния заряда

-  Зарядка (мигает)
-  Полностью заряжен (непрерывный свет)

Аккумуляторы и зарядка *(продолжение)*

ИНДИКАЦИЯ УРОВНЯ ЗАРЯДА АККУМУЛЯТОРА

Индикатор уровня заряда аккумулятора показывает текущий уровень заряда аккумулятора .



Индикатор уровня заряда аккумулятора (показано полностью заряженное состояние)



Детектор регулирует напряжение аккумулятора таким образом, чтобы эффективность детектора оставалась постоянной независимо от уровня заряда.

Автоматическое отключение



При критически низком уровне заряда аккумулятора на дисплее идентификатора цели появится код ошибки «bF». Затем детектор автоматически выключится.

Инструкции по устранению этой ошибки см. в разделе ["Ошибка критически низкого заряда аккумулятора"](#) на странице 50.

РАБОТА С ВНЕШНИМ АККУМУЛЯТОРОМ



ВНИМАНИЕ: Не используйте детектор под водой во время зарядки или при подключении внешнего аккумулятора.

Вы можете использовать детектор EQUINOX с портативным внешним аккумулятором. Это означает, что вы можете продолжать поиски, даже если аккумулятор детектора разрядился.

Подключите внешний аккумулятор к вашему детектору с помощью прилагаемого EQUINOX USB-кабеля для зарядки и продолжайте поиски.

ТЕХНИЧЕСКОЕ ОБСЛУЖИВАНИЕ АККУМУЛЯТОРА

См. ["Техническое обслуживание аккумулятора"](#) на странице 55.

Ошибки и устранение неполадок

Коды ошибок

При некоторых неисправностях детектора в поле номера идентификатора цели будет отображаться код ошибки. Попробуйте выполнить перечисленные рекомендуемые действия, прежде чем обращаться в авторизованный сервисный центр.

ОШИБКА ОТСОЕДИНЕНИЯ КАТУШКИ

Cd

«Cd» отображается в случае ошибки отсоединения катушки.

В случае ошибки отсоединения катушки выполните следующие действия:

1. Убедитесь, что разъем катушки правильно подключен на задней панели блока управления.
2. Проверьте кабель катушки на наличие повреждений.
3. Проверьте катушку на наличие видимых признаков повреждения.
4. Попробуйте другую катушку, если она у вас есть в наличии.

СИСТЕМНАЯ ОШИБКА

Код системной ошибки «Er» будет сопровождаться номером кода ошибки, отображаемым на дисплее частоты. Детектор выключится через 5 секунд после сообщения о системной ошибке.

Er

«Er» отображается в случае системной ошибки.

В случае системной ошибки выполните следующие действия:

1. Перезапустите детектор, чтобы определить, сохраняется ли ошибка.
2. Убедитесь, что катушка прикреплена правильно.
3. Выполните сброс к заводским настройкам, выключив детектор, затем нажмите и удерживайте кнопку питания до тех пор, пока на дисплее идентификатора цели не появится код «FR».
4. Если ошибка все еще сохраняется, верните детектор в ближайший авторизованный сервисный центр для ремонта.

ОШИБКА КРИТИЧЕСКИ НИЗКОГО ЗАРЯДА АККУМУЛЯТОРА

При критически низком уровне заряда аккумулятора на дисплее идентификатора цели появится код ошибки «bF». Детектор отключится через 5 секунд после сообщения об ошибке критического разряда аккумулятора.

bF

«bF» отображается в случае ошибки критического разряда аккумулятора.

В случае ошибки при критическом разряде аккумулятора выполните следующие действия:

1. Зарядите аккумулятор или подключите внешний USB-аккумулятор.
2. Обратитесь в авторизованный сервисный центр для замены встроенного аккумулятора.

Общее устранение неполадок

Выполните перечисленные по порядку рекомендации, прежде чем обращаться в авторизованный сервисный центр.

Детектор не включается или выключается сам по себе (с кодом ошибки «bF» или без него)

1. Убедитесь, что катушка подключена.
2. Зарядите детектор.
3. Убедитесь, что детектор заряжается и мигает зеленый индикатор состояния заряда.
4. Убедитесь, что вы заряжаетесь от USB-зарядного устройства с зарядной емкостью 2 А при 5 В.
5. Убедитесь, что магнитный разъем и интерфейс зарядки на задней панели блока управления чистые и без мусора.
6. Убедитесь, что USB-кабель для зарядки правильно установлен / подключен к детектору.

Неустойчивый и/или чрезмерный шум

1. Отойдите подальше от местных источников электромагнитных помех (EMI).
2. Выполните автоматическое шумоподавление.
3. Выполните балансировку грунта.
4. Уменьшите уровень чувствительности.

Нет звука — проводные наушники

1. Убедитесь, что детектор включен и запуск завершен.
2. Убедитесь, что наушники подключены и полностью вставлены в гнездо для наушников.
3. Убедитесь, что индикатор наушников отображается в строке состояния.
4. Убедитесь, что громкость установлена на слышимый уровень.
5. Отключите наушники и убедитесь, что слышен динамик детектора.
6. Убедитесь, что на разъеме наушников нет влаги или мусора.
7. При наличии влаги или мусора, попробуйте использовать другой комплект наушников.

Нет звука — Наушники ML 85

1. Убедитесь, что наушники включены.
2. Убедитесь, что беспроводная связь детектора включена и сопряжена с наушниками (т.е. индикатор беспроводной связи постоянно горит).
3. Убедитесь, что наушники заряжены.
4. Убедитесь, что громкость детектора установлена на слышимый уровень.
5. Убедитесь, что регулятор громкости на наушниках установлен на слышимый уровень.
6. Подключите детектор к другому набору совместимых беспроводных наушников.
7. Попробуйте использовать проводные наушники.

Не происходит сопряжение наушников ML 85

1. Попробуйте отключить питание наушников ML 85, а затем выполните повторное сопряжение.
2. Убедитесь, что наушники находятся в пределах 1 метра (3 фута) от модуля управления детектором, и между наушниками и детектором нет препятствий (включая ваше собственное тело).
3. Отойдите подальше от источников помех, таких как мобильные телефоны.
4. Если поблизости находится много других беспроводных устройств, сопряжение может занять больше времени. Отойдите подальше от этого места и попробуйте провести сопряжение еще раз.
5. Сбросьте заводские настройки наушников и попытайтесь выполнить повторное сопряжение с детектором.
6. Подключите детектор к другому набору совместимых беспроводных наушников, затем попытайтесь повторно подключить наушники ML 85 к детектору.

Общее устранение неполадок *(продолжение)*

Искажения/потрескивание в наушниках ML 85 при подключении по беспроводной сети

1. Убедитесь, что наушники находятся в пределах 1 метра (3 фута) от модуля управления детектором, и между наушниками и детектором нет препятствий (включая ваше собственное тело).
-

Основная вибрация включена, но вибрации нет

1. Убедитесь, что основная вибрация включена.
 2. Убедитесь, что вибрация включена как минимум для одной тональной области.
-

Детектор заряжается, и индикатор состояния заряда мигает, но индикатор заряда отсутствует в строке состояния

1. Убедитесь, что вы заряжаетесь от USB-зарядного устройства с зарядной емкостью 2 А при 5 В.
 2. При зарядке от USB-порта с низким энергопотреблением (например, от порта ноутбука) детектор может разряжать аккумулятор быстрее, чем он заряжается. Это предотвращает появление индикатора заряда. Попробуйте зарядку при выключенном детекторе.
 3. Избегайте использования удлинительного кабеля USB при зарядке.
-

Динамик скрипит или приглушается после погружения в холодную воду

1. Подождите до 30 минут, пока внутреннее давление воздуха в детекторе вернется к норме. Обратите внимание, что установка детектора на землю при поднятом блоке управления может быстрее выровнять внутреннее давление воздуха.
-

Индикатор наушников горит, но наушники не подключены

Внутри гнезда для наушников может находиться вода, что приводит к ложному обнаружению проводных наушников.

1. Убедитесь, что в разъеме для наушников нет воды и посторонних предметов.
 2. При наличии воды, используйте фен с теплым (не горячим) воздухом для просушки разъема.
-

Безопасность, уход и техническое обслуживание

Уход за детектором и безопасность

ОБЩИЙ УХОД И БЕЗОПАСНОСТЬ

- Мойте руки перед использованием детектора при использовании солнцезащитного крема или средств от насекомых.
- Объектив дисплея изготовлен из качественного оптического пластика для четкого обзора экрана и поэтому на нем могут появиться царапины или повреждения при неаккуратном обращении. Настоятельно рекомендуется использовать прилагаемую защитную пленку для экрана. Периодически заменяйте ее при появлении потертостей или царапин.
- Никогда не чистите объектив дисплея с помощью растворителей или чистящих средств на спиртовой основе. Чтобы очистить объектив дисплея, используйте слегка влажную ткань с мягким моющим средством и мылом. Протрите его чистой тканью без ворса, чтобы удалить пятна от воды.
- Не используйте чистящие средства на основе растворителей или спирта для очистки любой части вашего детектора. Используйте слегка влажную ткань с мягким мыльным моющим средством.
- Не погружайте детектор в воду с отсоединенным от штанги блоком управления, так как аккумуляторный отсек водонепроницаем только в собранном виде на прилагаемой штанге. Обратите также внимание, что использование штанг, предназначенных для вторичного использования, препятствует правильной герметизации аккумуляторного отсека, что приводит к его протечке/повреждению.
- Не допускайте контакта детектора с бензином или другими жидкостями на нефтяной основе.
- Не прикасайтесь к детектору или аксессуарам острыми предметами, так как это может привести к царапинам и повреждениям.
- Избегайте попадания песка и мелких твердых веществ на любые движущиеся части, включая штанги, кулачковые замки и вилочные узлы. Если в этих частях скапливается песок и мелкие твердые вещества, их следует промыть в пресной воде, а затем тщательно высушить.
- Перед началом работы убедитесь, что кулачковые замки плотно захватывают штанги и не соскальзывают. Следуйте советам, перечисленным в "Техническое обслуживание деталей" — "Затягивание кулачковых замков" (страница 55).
- Не подвергайте детектор воздействию экстремальных температурных условий. Диапазон температур хранения составляет от -20°C до +70°C (от -4°F до +158°F). Не оставляйте его в нагретом автомобиле.
- Убедитесь, что кабель катушки содержится в хорошем состоянии, без натяжения, перегибов и тугих изгибов.
- Не подвергайте аксессуары, не указанные в списке водонепроницаемых, воздействию жидкости/влаги или чрезмерной влажности.
- Не позволяйте маленьким детям играть с детектором или аксессуарами, мелкие детали могут вызвать удушье при проглатывании.
- Заряжайте детектор и аксессуары только в соответствии с прилагаемыми инструкциями.
- Не заряжайте детектор или принадлежности в экстремальных температурных условиях — заряжайте детектор только при температуре окружающей среды от 0 °C до +40°C (от +32°F до +104°F).
- Не используйте инструменты для подтягивания разъема катушки к блоку управления, это может привести к повреждению блока управления. Если соединитель катушки устанавливается с трудом, смойте всю грязь/налет пресной водой, затем дайте ему высохнуть, прежде чем повторять попытку.
- Не пытайтесь отрегулировать гайку разъема катушки на задней панели блока управления. Она зафиксирована на месте, и вмешательство может повредить блок управления.
- Не втыкайте острые предметы в решетку динамика, чтобы очистить ее, это может повредить динамик и нарушить гидроизоляцию. Очистите динамик, промыв его свежей водой через решетку.

Уход за детектором и безопасность (продолжение)

ТЕХНИЧЕСКОЕ ОБСЛУЖИВАНИЕ ДЕТАЛЕЙ

Затягивание кулачковых замков

Пластиковые детали кулачковых замков слегка растягиваются при обычном использовании, и их необходимо периодически подтягивать (каждые несколько месяцев регулярного использования) или если детектор не использовался в течение месяца или более.

1. Откройте кулачковый замок.



2. Осторожно затяните барашковый винт короткими движениями.



3. Закройте кулачковый замок.



4. Проверьте регулировку, слегка надавив на штанги.

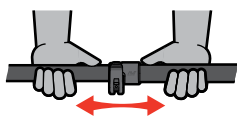

5. Повторяйте до тех пор, пока штанг не перестанут расходиться при нормальном усилии.

⚠ Не затягивайте барашковый винт слишком сильно, это может повредить детали кулачкового замка.

Техническое обслуживание аккумулятора

Эффективность литий-ионного аккумулятора может ухудшиться, если он долгое время не используется. Полностью заряжайте аккумулятор не реже одного раза в 3-4 месяца, чтобы предотвратить это.

Даже при правильном уходе и техническом обслуживании эффективность литий-ионного аккумулятора со временем снижается при нормальном использовании. Поэтому может потребоваться замена аккумулятора каждые несколько лет. Запасные аккумуляторы поставляются и устанавливаются авторизованным сервисным центром Minelab.

⚠ При замене встроенного аккумулятора не наносите никаких химических веществ, включая смазку для уплотнительных колец, консистентную смазку или силиконовую смазку на уплотнения или уплотнительные кольца, так как это может повредить уплотнение аккумулятора.

Техническое обслуживание катушки

Направляющая пластина – это расходная/заменяемая деталь, предназначенная для защиты катушки от повреждений. Замените направляющую пластину при сильном износе, но до того, как она полностью испортится в любом месте.

После поисков на пляже/в соленой воде

Песок является абразивом, а соль со временем может вызвать коррозию металлических частей детектора. Во избежание повреждения деталей вашего детектора необходимо следовать перечисленным советам.

Удаление песка из детектора

Сразу после проведения поисков на пляже или в соленой воде промойте все части детектора пресной водой. Не протирайте детектор для удаления песка, так как это может привести к тому, что песок поцарапает детектор.

Откройте оба кулачковых замка и промойте их чистой пресной водой.

Техническое обслуживание гнезда для наушников

Сразу после проведения поисков под водой убедитесь, что область вокруг разъема сухая и на ней нет песка/грязи, **прежде чем** отсоединять наушники (или водонепроницаемый пылезащитный колпачок).

Если песок или грязь случайно попали в гнездо для наушников, осторожно промойте его пресной водой, а затем тщательно высушите.

Техническое обслуживание наушников ML 85

По вопросам ухода и безопасности ML 85 обратитесь к инструкциям, прилагаемым к наушникам. Инструкции также можно скачать по ссылке www.minelab.com/support/downloads/product-manuals-guides.

Спецификации, предустановки и соответствие требованиям





Технические характеристики

	EQUINOX 700	EQUINOX 900
Режимы поиска	Парк, Поле, Пляж	Парк, Поле, Пляж, Золото
Поиск всех металлов	Да	
Настраиваемые профили поиска	6	8
Кнопка профиля пользователя	Нет	Да
Рабочие частоты (кГц)	Мульти, 4, 5, 10, 15	Мульти, 4, 5, 10, 15, 20, 40
Шумоподавление	Авто (19 каналов)	Авто (19 каналов), ручной
Баланс грунта	Автоматический, Ручной, Отслеживающий	
Чувствительность	от 1 до 25	от 1 до 28
Громкость сигнала цели	от 0 до 25	
Пороговый уровень	от 0 до 25	
Порог высоты	Исправлено	от 0 до 25
Идентификация цели (TID)	119 сегментов распознавания: для черных металлов: от -19 до 0 для цветных металлов: от 1 до 99	
Звуковые сигналы цели	1, 2, 5, Все сигналы (At), Глубина (dP)	
Прерывание звукового сигнала	Черные металлы (t1)	Черные, цветные металлы (t1, t2, t3, t4)
Высота звука	Сигнал 1 регулируется: от 0 до 25	Все сигналы регулируются: от 0 до 25
Громкость звука	Сигнал 1 регулируется: от 0 до 25	Все сигналы регулируются: от 0 до 25
Скорость восстановления	от 1 до 3	от 1 до 8
Влияние железа	от 0 до 3	от 0 до 9
Индикатор глубины	5 уровней	5 уровней
Сегменты распознавания	119 сегментов	119 сегментов
Точечный режим	Да	
Беспроводное аудио	Да	
Длина (прибл.)	Собранный: 61 см (24 дюйма) Раздвижной: 144 см (56,7 дюйма)	
Вес	1,27 кг (2,8 фунта)	
Дисплей	Монохромный ЖК-дисплей	
Подсветка дисплея и клавиатуры	Красная выкл., сильная, слабая	Красная выкл., сильная, средняя, слабая
Фонарик	Вкл., выкл.	
Вибрация	Вкл., выкл.	
Катушка в комплекте	EQX11 11" Катушка Double-D с защитной пластиной	EQX11 11", EQX06 6" Катушка Double-D с защитной пластиной
Аудиовыход	Встроенный динамик, проводные наушники 3,5 мм (1/8"), Беспроводные наушники	
Наушники в комплекте	Беспроводные наушники Minelab ML 85 с низкой задержкой	
Аккумулятор	Встроенный литий-ионный аккумулятор 3,7 В/5100 мАч	
Дополнительные аксессуары, входящие в комплект поставки	Руководство по началу работы, защитная пленка для экрана (на английском языке), кабель для зарядки	
Водонепроницаемый	Водонепроницаемость до 5 м / 16 футов, IP68	
Диапазон рабочих температур	От -10°C до +40°C (от +14°F до +104°F)	
Диапазон температур хранения	От -20°C до +70°C (от -4°F до +158°F)	
Ключевые технологии	Multi-IQ®	
Гарантия	Зарегистрируйте свою гарантию на изделие онлайн по ссылке register.minelab.com . Полные условия гарантии доступны для скачивания по ссылке www.minelab.com/support/product-warranty .	













Характеристики оборудования могут варьироваться в зависимости от модели или предметов, заказанных вместе с вашим детектором. Minelab оставляет за собой право следовать непрерывному техническому прогрессу, внося изменения в дизайн, оборудование и технические характеристики в любое время. Ознакомьтесь с самыми последними техническими характеристиками вашего детектора EQUINOX на сайте www.minelab.com.

Настройки по умолчанию

Общие настройки (глобальные)

 Регулировка громкости	20
 Чувствительность	20
 Подсветка	Выкл.
 Фонарик	Выкл.
 Вибрация	Выкл.

Профили режима поиска

	Парк 1	Парк 2	Поле 1	Поле 2	Пляж 1	Пляж 2	Золото 1*	Золото 2*
 Частота	Мультичастота		Мультичастота		Мультичастота		Мультичастота	
 Шумоподавление	0		0		0		0	
 Баланс грунта	Ручной, 0		Ручной, 0		Ручной, 0		 Отслеживание	
 Громкость звука	12, 25, 25, 25, 25	12, 25	4, 25	4, 25	4, 25, 25, 25, 25		12	
 Пороговый уровень	0		0		0		12	
 Порог высоты звука*	4		4		4		11	
 Звуковой сигнал цели	5	Все сигналы (At)	2	Все сигналы (At)	5		1	
 Высота звука	1, 6, 12, 18, 25	1, 20	1, 20	1, 20	1, 6, 12, 18, 25		—	
 Принятие/отклонение	✗ от -19 до 2 ✓ от 3 до 99	✗ от -19 до 0 ✓ от 1 до 99	✗ от -19 до 4 ✓ от 5 до 99		✗ от -19 до 0 ✓ от 1 до 99		✗ от -19 до 0 ✓ от 1 до 99	
 Прерывание звукового сигнала	0, 20, 56, 84	0	4	4	0, 20, 56, 84		—	
 Скорость восстановления	2/4*	3/5*	3/5*	3/6*	3/6*	3/6*	5*	5*
 Влияние железа	2/4*	1/2*	1/2*	0/0	3/6*	3/6*	4*	4*

* Только для EQUINOX 900

Настройки по умолчанию (Продолжение)

Расширенные настройки звука по умолчанию

	Парк 1	Парк 2	Поле 1	Поле 2	Пляж 1	Пляж 2	Золото* 1	Золото* 2
Громкость звука								
1 сигнал	25		25		25		25	
2 сигнала	12, 25		4, 25		4, 25		—	
5 сигналов	12, 25, 25, 25, 25		4, 25, 25, 25, 25		4, 25, 25, 25, 25		—	
Все сигналы (At)	12, 25		4, 25		4, 25		—	
Глубина (dP)	12, 25		4, 25		4, 25		—	
Высота звука								
1 сигнал	11		11		11		—	
2 сигнала	1, 20		1, 20		1, 20		—	
5 сигналов	1, 6, 12, 18, 25		1, 6, 12, 18, 25		1, 6, 12, 18, 25		—	
Все сигналы (At)	1, 20		1, 20		1, 20		—	
Глубина (dP)	1, 20		1, 20		1, 20		—	
Прерывание звукового сигнала								
2 сигнала	0		5		0		—	
5 сигналов	0, 25, 50, 75		5, 25, 50, 75		0, 25, 50, 75		—	
Все сигналы (At)	0		5		0		—	
Глубина (dP)	0		5		0		—	

* Только для EQUINOX 900

Сброс к заводским настройкам

Функция сброса к заводским настройкам возвращает все настройки детектора, режимы поиска и схемы распознавания к их заводским настройкам.

1. Убедитесь, что питание детектора выключено.
2. Нажмите и удерживайте кнопку питания до тех пор, пока на дисплее идентификатора цели не появится надпись «FP».



«FP» появится на дисплее идентификатора цели при восстановлении заводских настроек.

Обновления программного обеспечения

Детекторы серии EQUINOX содержат программное обеспечение, которое может быть обновлено с помощью прилагаемого USB-кабеля для зарядки/передачи данных.

Вы можете получить обновленное программное обеспечение EQUINOX и инструкции по установке на сайте www.minelab.com/support.

ПРАВА НА ИСПОЛЬЗОВАНИЕ ДОКУМЕНТА

Данный документ лицензирован по международной лицензии Creative Commons Attribution-NonCommercial-NoDerivatives 4.0 International (CC BY-NC-ND 4.0). Чтобы просмотреть копию этой лицензии, посетите: <http://creativecommons.org/licenses/by-nc-nd/4.0/>



ОТКАЗ ОТ ОТВЕТСТВЕННОСТИ

Металлоискатель Minelab, описанный в данном руководстве по эксплуатации, был специально разработан и изготовлен как качественный металлоискатель и рекомендуется для обнаружения сокровищ и золота в безопасных условиях. Этот металлоискатель не был разработан для использования в качестве миноискателя или средства обнаружения боевых боеприпасов.

MINELAB®, EQUINOX®, Multi-IQ®, EQX06™, EQX11™ и EQX15™ являются торговыми марками Minelab Electronics Pty. Ltd.

СООТВЕТСТВИЕ НОРМАТИВНЫМ ТРЕБОВАНИЯМ

Чтобы просмотреть информацию о соответствии продукта, перейдите к настройке шумоподавления, затем нажмите и удерживайте кнопку «Все металлы».



Для получения дополнительной нормативной информации по технике безопасности см. прилагаемый лифлет *Инструкции и информация по безопасности*.



Minelab Electronics,
PO Box 35, Salisbury South,
South Australia 5106



WWW.MINELAB.RU

www.minelab.com



4901-0478-1